



РУКОВОДСТВО ПО ЭКСПЛУАТАЦИИ АВТОМОБИЛЯ **LADA LARGUS** И ЕГО МОДИФИКАЦИЙ





РУКОВОДСТВО ПО ЭКСПЛУАТАЦИИ АВТОМОБИЛЯ **LADA LARGUS** И ЕГО МОДИФИКАЦИЙ



ОГЛАВЛЕНИЕ

ВАШЕМУ ВНИМАНИЮ!	6	Регулировка направления света фар в вертикальной плоскости	48	Система кондиционирования воздуха: информация и советы по эксплуатации	66
ЗНАКОМСТВО С АВТОМОБИЛЕМ	9	Звуковая и световая сигнализация	48	Стеклоподъемники	67
Ключи, радиочастотный пульт дистанционного управления	9	Очиститель/омыватель ветрового стекла	49	Освещение салона	69
Запирание и отпирание дверей	10	Топливный бак	51	Солнцезащитный козырек, поручень	70
Задние распашные двери	12	ВОЖДЕНИЕ АВТОМОБИЛЯ	53	Пепельницы, прикуриватель, розетка для дополнительного оборудования	71
Система электронной блокировки запуска двигателя	13	Обкатка автомобиля, замок зажигания	53	Вещевые ящики, оборудование салона	72
Подголовники передних сидений	14	Запуск и остановка двигателя	54	Подголовники задних сидений	75
Передние сиденья	15	Особенности автомобилей с бензиновым двигателем	54	Первый ряд задних сидений	76
Ремни безопасности	16	Рекомендации по снижению токсичности отработавших газов, экономии топлива и вождению	55	Второй ряд задних сидений	78
Система пассивной безопасности водителя и переднего пассажира	19	Вождение автомобиля	56	Перевозка грузов	80
Боковые устройства безопасности	23	Охрана окружающей среды	58	Разделительная сетка	81
Безопасность детей	24	Утилизация	58	Полка багажного отделения	82
Крепление детского сиденья	26	Рычаг переключения передач	59	Ложементы багажника крыши	82
Установка детского сиденья	28	Стояночный тормоз, усилитель рулевого управления	59	УХОД ЗА АВТОМОБИЛЕМ	83
Выключение, включение подушки безопасности переднего пассажира	34	Системы коррекции и помощи при вождении	60	Капот	83
Панель приборов	36	КОМФОРТ	62	Уровень масла в двигателе	84
Сигнальные лампы	38	Дефлекторы, отверстия подачи воздуха	62	Уровень масла в двигателе: долив, заправка	85
Дисплеи и указатели	41	Отопление, вентиляция, кондиционер	63	Уровни эксплуатационных жидкостей	87
Бортовой компьютер	42			Тормозная жидкость	87
Рулевое колесо	44			Охлаждающая жидкость	87
Часы	44			Аккумуляторная батарея	89
Зеркала заднего вида	45			Давление воздуха в шинах	90
Приборы наружного освещения и сигнализации	46				

Уход за кузовом автомобиля	91
Уход за салоном автомобиля	94
ПРАКТИЧЕСКИЕ СОВЕТЫ	95
Шины и колеса	95
Доступ к инструментам	95
Замена колес	96
Декоративные колпаки – колесные диски	97
Замена колес	97
Шины и безопасность движения	98
Замена ламп	101
Передние фары	101
Противотуманные фары: замена ламп	102
Задние фонари: замена ламп	103
Боковые повторители указателей поворотов: замена ламп	105
Освещение салона: замена ламп	105
Предохранители	107
Аккумуляторная батарея: устране- ние неисправностей	110
Радиочастотный пульт дистанционного управления	111
Элементы питания	111
Щетки стеклоочистителей	112
Буксировка: при неисправностях	113
Буксировка: тягово-сцепное устройство	114
Место под установку автомагни- толы	115
Дополнительное оборудование	116
Неисправности	117

ТЕХНИЧЕСКИЕ ХАРАКТЕРИСТИКИ	121
Идентификационные таблички автомобиля	121
Идентификационные таблички – двигатель	121
Характеристики двигателей	122
Технические характеристики авто- мобилей семейства LADA Largus	123
Габариты автомобиля	123
Запасные части и ремонтные работы	126
Топливо	126
Моторное масло	126

Добро пожаловать в Ваш автомобиль!

Благодарим Вас за Ваш выбор и решение приобрести автомобиль LADA.

Настоящее руководство по эксплуатации и обслуживанию автомобиля содержит информацию, которая позволит Вам:

- ознакомиться с автомобилем, правильно его эксплуатировать и максимально использовать его возможности и техническое совершенство;
- поддерживать его оптимальную работу посредством простого, но четкого соблюдения советов по техобслуживанию;
- быстро устранить мелкие неисправности, не требующие вмешательства специалиста.

То незначительное время, которое Вы потратите на чтение данного руководства, с лихвой окупится приобретенными сведениями, а также знаниями функциональных возможностей и технических новшеств, которые использованы в конструкции Вашего автомобиля.

Если Вам понадобится дополнительная информация об автомобиле, специалисты сервисной станции

компании-производителя будут рады дать любые необходимые консультации.

Этот символ поможет Вам при чтении руководства . **Он указывает на опасность или риск, а также на необходимость принятия мер безопасности.**

Данное руководство по эксплуатации содержит описание модели, основанное на ее технических характеристиках, существующих на момент написания документа. **Руководство охватывает все виды оборудования** (как серийного, так и дополнительного), **устанавливаемого на автомобили данной модели, однако его наличие на Вашем автомобиле зависит от комплектации, выбранных опций и страны-поставки. Также в руководстве Вам может встретиться информация об оборудовании, которым предполагается оснащать автомобили в течение ближайшего года.**

ВАШЕМУ ВНИМАНИЮ!

Перед началом эксплуатации Вашего автомобиля внимательно изучите данное руководство! В нем Вы ознакомитесь с особенностями его конструкции, органами управления, оборудованием, а также с требованиями безопасности и правилами использования.

Автомобиль обладает высокими динамическими качествами, поэтому в начальный период эксплуатации, независимо от Вашего водительского стажа, **рекомендуем проявлять осторожность, пока полностью не освоите технику его вождения.**

При движении автомобиля с целью обеспечения безопасного движения и исключения возникновения аварийной ситуации не допускается отпускать рулевое колесо.

Автомобили LADA Largus предназначены для перевозки людей и багажа (в количестве и массе, заявленной изготовителем – см. таблицу 2 в разделе «Техническая характеристика автомобиля») при температуре окружающего воздуха от минус 40 °С до плюс 45 °С по дорогам общего пользования с твердым покрытием, отвечающим требованиям ГОСТ Р 50597.

Автомобили LADA Largus с кузовом «универсал» предназначены для использования в качестве семейного автомобиля в городе и сельской местности, для активного отдыха за городом, для деловых поездок, служебного транспорта, для трансфертных перевозок.

Автомобиль подходит как для повседневных нужд, так и для дальних поездок. В салоне автомобиля в зависимости от комплектации предусмотрено комфортное размещение 5 или 7-ми человек на сиденьях в 2 или 3 ряда соответственно.

Автомобили LADA Largus с кузовом «фургон» могут быть использованы для перевозки мелкогабаритных и среднегабаритных грузов в городе и сельской местности. В салоне автомобиля предусмотрено комфортное размещение 2-х человек на передних сиденьях.

В случае необходимости движения по дорогам со щебеночным покрытием или по ухабам необходимо выбирать режим, который:

– обеспечит сохранность защитных чехлов подвески, привода передних колес, защитных покрытий кузова от поврежденных вылетающим из под колес щебнем;

– исключит или максимально снизит резкие удары подвески и сильные «скручивающие» нагрузки на кузов.

Максимальные преодолеваемые подъемы – не более 30 %.

Автомобиль соответствует установленным в Российской Федерации требованиям, предъявляемым к показателям качества продукции и его безопасности. Соответствие автомобиля указанным требованиям удостоверено соответствующими уполномоченными органами Российской Федерации путем выдачи «Одобрения типа транспортного средства», номер которого указан на сводной табличке заводских данных (см. рисунок в подразделе «Паспортные данные»).

При эксплуатации не допускайте повреждений автомобиля, в том числе вследствие механических, химических, термических и иных внешних воздействий, а также дорожно-транспортных происшествий, так как данные повреждения влияют на общее техническое состояние автомобиля, безопасность его эксплуатации, потребительские свойства и возможность использования в соответствии с его целевым назначением в пределах установленного изготовителем срока службы автомобиля.

Регулярный и тщательный уход способствует хорошему внешнему виду и сохранности автомобиля. Кроме того, это является условием для действия гарантийных обязательств при возможных повреждениях лакового и антикоррозионного покрытий. Периодически проводите чистку салона с помощью пылесоса и щетки.

Помните, что любая заводская маркировка, идентификационные ярлыки и наклейки на деталях и узлах Вашего автомобиля должны быть сохранены до окончания срока службы, в противном случае производитель (уполномоченное лицо) оставляет за собой право отказать в удовлетворении требований владельца о ремонте или замене неисправной детали или узла.

Соответствие целевому назначению и исполнение потребительских свойств автомобилем в течение установленного изготовителем срока службы обеспечивается комплексом мероприятий по хранению, эксплуатации, уходу и техническому обслуживанию, рекомендованных изготовителем.

Помните, что Федеральным законом РФ «О безопасности дорожного движения» на Вас возложена обязанность по поддержанию автомобиля в технически

исправном состоянии, в связи с чем напоминаем Вам об обязанности соблюдать своевременность и полностью выполнения всех регламентных работ по техническому обслуживанию, указанных в прилагаемой к каждому автомобилю сервисной книжке, а также всех необходимых работ по текущему ремонту.

Для сохранения гарантии изготовителя техническое обслуживание, ремонт и установку на автомобиле дополнительного оборудования проводите на аттестованных изготовителем предприятиях сервисно-бытовой сети (ПССС) с обязательной отметкой в сервисной книжке. Адреса аттестованных ПССС, выполняющих гарантийный ремонт и техническое обслуживание автомобилей на территории Российской Федерации, указаны в приложении 1 к гарантийному талону.

ПССС используют разработанную в ОАО «АВТОВАЗ» технологию обслуживания и ремонта автомобилей и оснащены всем необходимым специальным оборудованием и инструментом.

Своевременное выполнение регламентных и ремонтных работ существенно влияет на техническое состояние автомобиля, обеспечивая предусмотренные конструкцией

долговечность и эксплуатационные характеристики автомобиля. По прохождении технического обслуживания проконтролируйте внесение персоналом предприятия, проводившим его, соответствующих отметок в сервисную книжку.

При эксплуатации и техническом обслуживании автомобиля применяйте материалы, перечень которых указан в настоящем руководстве.

Использование при эксплуатации автомобиля нереконструированных и некачественных бензинов и моторных масел приводит к повышенным отложениям на деталях двигателя, выходу из строя элементов систем управления и снижения токсичности, отказу нейтрализатора отработавших газов.

Не допускается применение бензинов с металлогорючими антидетонаторами на основе свинца (этилированный бензин), железа (ферроценами), марганца, никеля и других металлов.

Двигатель автомобиля заправлен на заводе-изготовителе маслом класса вязкости SAE 5W-30, рассчитанным на применение в условиях температуры окружающей среды от минус 30°C до плюс 25°C. Если эксплуатация нового автомобиля предстоит, в том числе, вне этого температурного диапазона, то не-

обходимо сменить масло на рекомендованное в главе 6, не дожидаясь срока смены масла в соответствии с сервисной книжкой. **Не допускается применение вторичных присадок к бензинам и смазочным маслам.**

Ответственность за применение некачественных бензинов и масел несёт автовладелец. Установку на автомобиль любых дополнительных устройств, а также замену, модификацию программного или аппаратного обеспечения контроллера ЭСУД производите на ПССС с обязательной отметкой в разделе «Особые отметки» сервисной книжки. **На ПССС имеется перечень разрешенного ОАО «АВТОВАЗ» к установке дополнительного оборудования и специально разработанные технологии по его монтажу.** В противном случае ОАО «АВТОВАЗ» не несёт ответственности за все возможные последствия, которые могут возникнуть после установки дополнительных устройств.

Не забывайте – Ваша безопасность и безопасность других участников дорожного движения, состояние окружающей среды, а также обеспечение высоких эксплуатационных качеств и заявленного изготовителем сро-

ка службы Вашего автомобиля зависят от его технической исправности и соблюдения Вами правил эксплуатации, изложенных в настоящем руководстве и сервисной книжке!

Заголовки «Предупреждение» и «Внимание» информируют Вас об условиях, которые могут привести к травмированию людей или повреждению Вашего автомобиля. Заголовок «Предупреждение» означает, что неправильные действия могут привести к травмированию людей, «Внимание» – неправильные действия могут привести к повреждению Вашего автомобиля.

Конструкция автомобиля постоянно совершенствуется, поэтому отдельные узлы и детали, а также варианты исполнения и комплектации могут несколько отличаться от описанных в руководстве. Подробную информацию о Вашем автомобиле Вы можете получить у продавца.

Несанкционированное отключение датчика скорости и изменение данных о пробеге в показаниях одометра приводит к утере гарантийных обязательств изготовителя и возможному выходу из строя оборудования автомобиля.

При неисправностях, влияющих на безопасность движения, при которых запрещается эксплуатация автомобиля, пользуйтесь услугами эвакуатора.

На новые автомобили, приобретенные за рубежом, равно как и ввезенные в Российскую Федерацию для реализации и реализованные физическим и юридическим лицам, гарантийные обязательства изготовителя на территории Российской Федерации не распространяются.

Техническое обслуживание и ремонт реэкспортных автомобилей производятся продавцом или уполномоченным изготовителем ПССС за счет потребителя. Отличительные особенности автомобиля, изготовленного в экспортном исполнении, состоят в следующем:

– паспорт транспортного средства (ПТС) выдан таможенными органами РФ, в нем нет реквизитов и печати ОАО «АВТОВАЗ» как организации, выдавшей ПТС;

– гарантийный талон ОАО «АВТОВАЗ» отсутствует;

– возможны иные отличительные особенности, связанные с национальными требованиями страны-импортера.

Счастливого пути за рулем Вашего нового автомобиля!

ЗНАКОМСТВО С АВТОМОБИЛЕМ

КЛЮЧИ, РАДИОЧАСТОТНЫЙ ПУЛЬТ ДИСТАНЦИОННОГО УПРАВЛЕНИЯ

Общие сведения

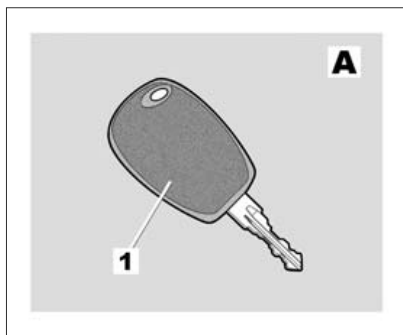

1 Кодированный ключ замка зажигания и дверей **A**.

 **Ключ не должен использоваться в иных случаях (для открывания бутылок и т.п.), чем те, которые указаны в руководстве по эксплуатации.**

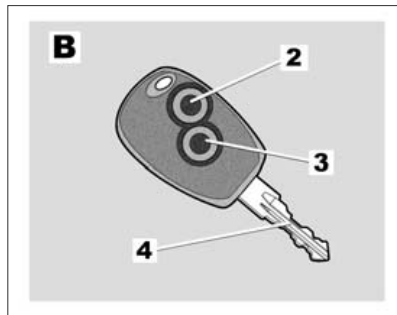

Радиочастотный пульт дистанционного управления **B**

2 Запирание всех дверей.

3 Отпирание всех дверей.

4 Кодированный ключ замка зажигания и дверей.

Рекомендация

Не подносите пульт дистанционного управления к источнику тепла, холода или влажности.



Ответственность водителя
Даже на короткое время не покидайте автомобиль, в котором находится ребенок (или животное), оставив ключ в замке зажигания.

В таком случае ребенок может подвергнуть опасности себя и других, запустив двигатель или включив какое-либо оборудова-

ние, например стеклоподъемники, или заперев двери.

Существует опасность получения тяжелых травм.

Радиус действия пульта дистанционного управления

Дальность действия зависит от окружающих условий и может достигать до нескольких метров. Поэтому во избежание непреднамеренного отпирания или запираания дверей вследствие случайного нажатия на кнопки обращайтесь с пультом осторожно!

В случае замены или необходимости заказа дополнительного ключа или пульта дистанционного управления*

Обращайтесь исключительно к представителю компании-производителя:

– для замены одного ключа необходимо предоставить автомобиль с комплектом всех ключей на сертифицированную сервисную станцию ОАО «АВТОВАЗ» для инициализации всего комплекта;

– в зависимости от модификации автомобиля Вы можете использовать до четырех пультов дистанционного управления.

* Изготовление новых ключей взамен утерянных производится за счет потребителя.

Неисправность пульта дистанционного управления

Убедитесь в том, что элемент питания не разряжен, указанной модели и правильно установлен. Срок службы элемента питания около двух лет.

Порядок замены элемента питания (см. раздел «Радиочастотный пульт дистанционного управления: элемент питания»).

ЗАПИРАНИЕ И ОТПИРАНИЕ ДВЕРЕЙ

Запирание/отпирание замков дверей вручную

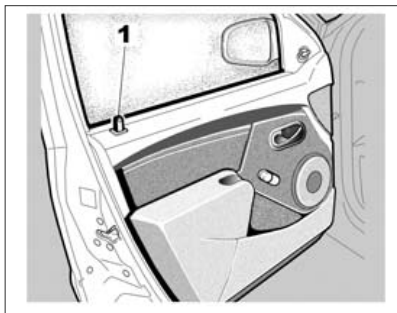

Снаружи

Отпирите двери с помощью пульта дистанционного управления (см. раздел «Радиочастотный пульт дистанционного управления: использование») или с помощью ключа, вставленного в замок двери. В зависимости от комплектации автомобиля, ключ управляет запиранием/отпиранием либо всех дверей, либо только двери водителя.

Изнутри (в зависимости от комплектации автомобиля)

Нажмите кнопку **1**, чтобы запереть дверь, поднимите кнопку **1**, чтобы отпереть дверь.

Электрический привод замков дверей

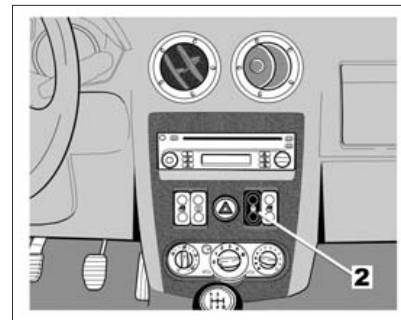

Заблокируйте или разблокируйте замки дверей, нажав на выключатель **2**. Эта кнопка позволяет одновременно запирать и отпирать замки четырех боковых дверей и задней двери.

Замок передней двери нельзя запереть, если дверь открыта.

Безопасность детей

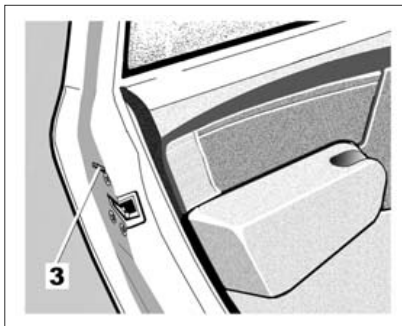

Чтобы сделать невозможным открытие задних боковых дверей автомобиля изнутри, переместите рычажок **3** на каждой двери, закройте двери и изнутри проверьте надежность их блокировки.



Ответственность водителя

Если Вы решили ехать с запертыми дверьми, помните, что это может затруднить доступ спасателей в салон снаружи в экстренной ситуации.

Открытие вручную снаружи автомобиля

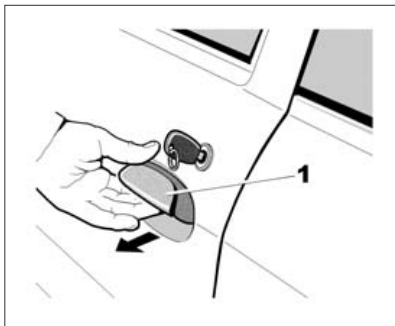

Передние двери: возьмитесь рукой за ручку **1** снизу и потяните ее на себя.

Задние двери: при предварительно поднятой со стороны салона кнопке блокировки потяните ручку двери на себя.

Открытие вручную изнутри

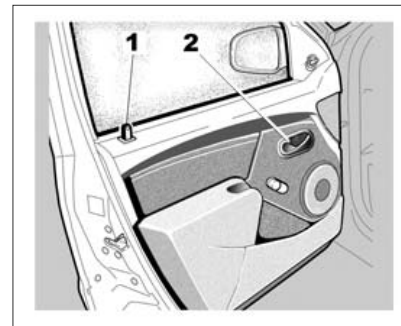

Передние двери: потяните ручку двери **2**.

Задние двери: со стороны салона поднимите кнопку блокировки замка двери **1** и потяните ручку **2** двери.

Звуковой сигнал напоминания о невыключенном освещении

Если Вы оставили включенными наружные осветительные приборы и выключили зажигание, при открытии двери водителя раздастся звуковой сигнал, предупреждающий о возможном разряде аккумуляторной батареи.



Ответственность водителя при стоянке или остановке автомобиля

Даже на короткое время не покидайте автомобиль, в котором находится ребенок, взрослый с ограниченными возможностями или животное, оставив ключ в замке зажигания. Они могут причинить вред себе или другим людям, запустив двигатель, включив оборудование, например стеклоподъемники, или заблокировав двери. Кроме того, нужно учитывать, что в теплую и/или солнечную погоду температура в салоне автомобиля поднимается очень быстро.

Существует опасность тяжелых травм или летального исхода.

ЗАДНИЕ РАСПАШНЫЕ ДВЕРИ

Открытие дверей снаружи

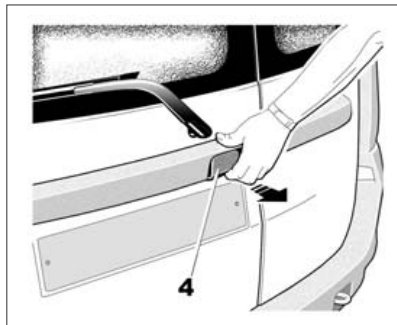

При открытых дверях возьмитесь снизу за ручку **4** и потяните ее на себя.

Открытие изнутри

Опустите ручку **7** и откройте большую дверь.

Полное открытие

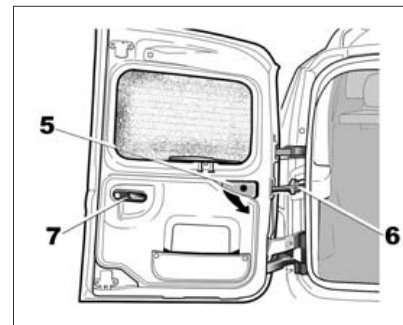

Чтобы полностью открыть дверь, разблокируйте фиксатор, потянув за ручку предохранителя **5**, затем откройте дверь так, чтобы можно было освободить фиксатор **6**. Аналогично откройте другую дверь.



При резких порывах ветра не оставляйте задние распашные двери открытыми. Существует риск получить травму.

Закрытие снаружи

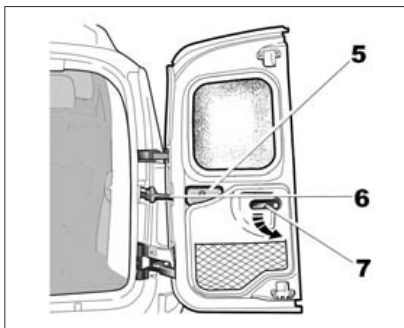

Сначала закройте меньшую из дверей, затем – большую. При этом фиксаторы **6** займут исходное положение.

 В случае стоянки на обочине дороги Вы должны предупреждать других участников движения о присутствии Вашего автомобиля посредством установки сигнального треугольника или других устройств, предписываемых местными нормативными актами страны, в которой Вы находитесь.

СИСТЕМА ЭЛЕКТРОННОЙ БЛОКИРОВКИ ЗАПУСКА ДВИГАТЕЛЯ

Система делает невозможным запуск двигателя лицом, не владеющим кодированным ключом замка зажигания данного автомобиля.

Принцип действия

Система электронной блокировки запуска двигателя включается автоматически через несколько секунд после выключения зажигания.

Если код ключа зажигания не распознан системой электронной блокировки автомобиля, сигнальная лампа **1** постоянно мигает и запуск двигателя становится невозможным.

Работа системы

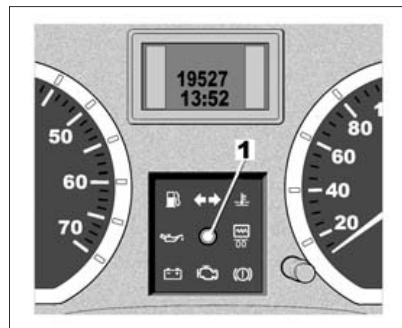

При включении зажигания сигнальная лампа **1** горит, не мигая, в течение приблизительно трех секунд, затем гаснет. Автомобиль распознал код. Вы можете запустить двигатель.

Противоугонная защита автомобиля

Через несколько секунд после выключения зажигания сигнальная лампа **1** начинает непрерывно мигать. Система электронной блокировки запуска двигателя активируется только после выключения зажигания.



Любые работы по ремонту или внесение изменений в систему электронной блокировки запуска двигателя (электронных блоков, электропроводки и т. д.) могут представлять опасность. Работы должны выполняться квалифицированными специалистами сервисной станции компании-производителя.

Неисправности

Если после включения зажигания сигнальная лампа **1** продолжает мигать или горит, не мигая, это указывает на неисправность системы.

При любых неисправностях системы электронной блокировки запуска двигателя следует **обязательно** обратиться на сервисную станцию компании-производителя, поскольку только там могут выполнить квалифицированный ремонт системы электронной блокировки запуска двигателя.

При неисправности кодированного ключа замка зажигания воспользуйтесь запасным ключом, который Вы получили при покупке автомобиля.

ПОДГОЛОВНИКИ ПЕРЕДНИХ СИДЕНИЙ

Регулировка подголовника по высоте

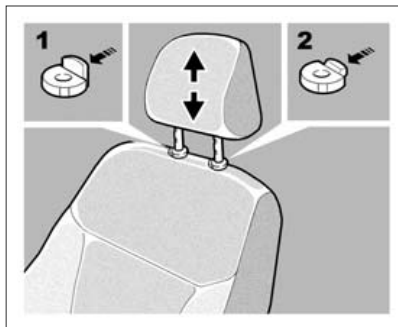

Нажмите на язычок **1** и одновременно сдвиньте подголовник вниз/вверх.

Снятие подголовника

Нажмите на язычки **1** и **2** направляющих подголовника и поднимите подголовник до его освобождения (в случае необходимости отклоните спинку назад).

Установка подголовника

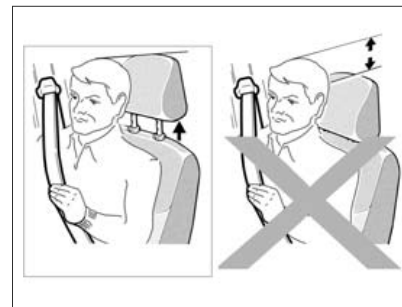

Вставьте стержни подголовника в отверстия направляющих втулок так, чтобы пазы на стержнях были обращены в сторону передней части автомобиля, и установите подголовник на нужную высоту.



Поскольку подголовник является одним из элементов безопасности, следите за его наличием и правильной установкой: верхний край подголовника должен находиться как можно ближе к верхней части головы.

ПЕРЕДНИЕ СИДЕНЬЯ

Перемещение сидений вперед или назад

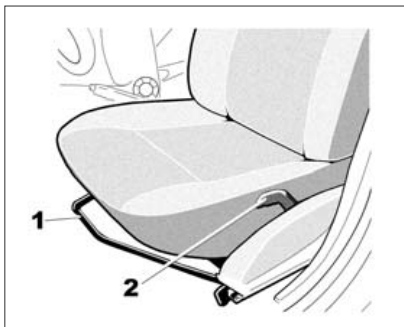

Поднимите ручку **1**, чтобы разблокировать сиденье. Установив сиденье в нужное положение, опустите рычаг и проверьте надежность фиксации сиденья.

Подушка сиденья опускается вниз под весом водителя. Для того, чтобы поднять подушку сиденья, необходимо приподняться с неё.

Для регулировки сиденья водителя по высоте

В зависимости от комплектации автомобиля поднимите рычаг **2**.

Сиденья с подогревом

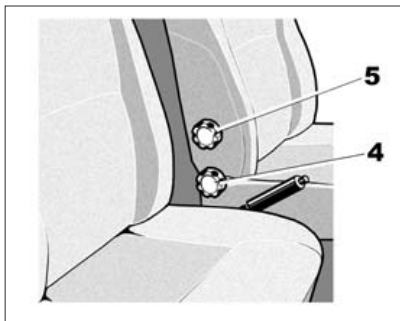

В зависимости от комплектации автомобиля, при включенном зажигании нажмите на выключатель. Система, стабилизирующая температуру, определяет, необходим подогрев или нет.

Регулировка наклона спинки сиденья

С помощью ручки **4** установите спинку сиденья в нужное положение.

Поясничная регулировка спинки сиденья

С помощью ручки **5** установите валик поясничной поддержки спинки сиденья в нужное положение.

 В целях безопасности проводите все регулировки сидений только на неподвижном автомобиле.

Чтобы не снижать эффективность ремней безопасности, рекомендуется не наклонять спинки сидений слишком сильно назад. Следите за надежной фиксацией спинок сидений.

Никакие предметы не должны находиться на полу (перед водителем), т. к. в случае резкого торможения они могут попасть под педали и помешать их перемещению.

РЕМНИ БЕЗОПАСНОСТИ

В целях обеспечения безопасности на время движения всегда пристегивайтесь ремнями безопасности. Кроме того, соблюдайте требования правил дорожного движения.

Для обеспечения эффективности задних ремней безопасности убедитесь в правильности фиксации заднего сиденья.



Неправильно отрегулированные или перекрученные ремни безопасности могут стать причиной травм при аварии. Используйте отдельный ремень безопасности для каждого пассажира, взрослого или ребенка.

Даже беременные женщины должны пристегиваться ремнем безопасности. В этом случае нужно следить за тем, чтобы тазовая ветвь ремня не давила сильно на низ живота, но и не висела.

Прежде чем запускать двигатель, выполните регулировки водительского места, затем мест для всех пассажиров, регулировку ремней безопасности для обеспечения наилучшей защиты.

Регулировка места водителя

(в зависимости

от модификации автомобиля):

– **Сядьте глубоко в сиденье** (сняв пальто, куртку и т. п.). Это важно для правильного положения спины.

– **Отрегулируйте положение сиденья относительно педалей.**

Сиденье должно быть отодвинуто максимально назад, но так, чтобы была возможность выжать педаль сцепления до упора.

Спинка сиденья должна быть установлена таким образом, чтобы руки на руле были слегка согнуты в локтях.

– **Отрегулируйте положение подголовника.** Для наибольшей безопасности расстояние между Вашей головой и подголовником должно быть минимальным.

– **Отрегулируйте положение сиденья по высоте.** Данная регулировка позволяет оптимизировать обзор с места водителя.

– **Отрегулируйте положение рулевого колеса.**

Регулировка ремней безопасности



Сядьте на сиденье, полностью откинувшись на спинку. Плечевая ветвь ремня **1** должна располагаться как можно ближе к основанию шеи, но не лежать на ней, нижняя лента ремня **2** плотно прилегает к бедрам. Не допускается, чтобы нижняя лента ремня проходила вокруг талии или под бедрами. Ремень должен как можно плотнее прилегать к телу. Например, не надевайте при езде в автомобиле объемную одежду, не подкладывайте под ремень какие-либо предметы и т. п.

Пристегивание ремня



Медленно, без рывков вытяните ремень и вставьте пряжку ремня **4** в замок **6** (проверьте надежность фиксации ремня в замке, потянув за пряжку **4**). Если при вытягивании ремня срабатывает механизм его блокировки, отпустите ремень назад на значительное расстояние и снова вытяните ремень. Если Ваш ремень безопасности полностью заблокирован, медленно, но сильно потяните за ремень и вытяните его примерно на 3 см. Отпустите ремень для втягивания в катушку, затем снова вытяните ремень. Если неисправность сохраняется, обратитесь на сервисную станцию компании-производителя.

Регулировка по высоте переднего ремня безопасности (в зависимости от комплектации автомобиля)

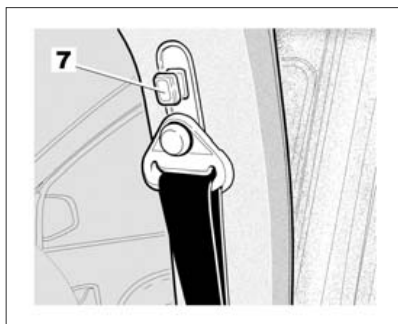

Нажав на кнопку **7** отрегулируйте положение плечевой ветви **3** ремня безопасности, как указано выше. Отрегулировав положение ремня, убедитесь, что он надежно зафиксирован.

Разблокирование

Нажмите на кнопку **5** корпуса замка **6**, ремень начнет наматываться на катушку. Для упрощения наматывания направляйте пряжку ремня рукой.



Сигнальная лампа непристегнутого ремня безопасности

В зависимости от комплектации автомобиля, при запуске двигателя загорается сигнальная лампа, если не пристегнут ремень безопасности водителя. Если не пристегнут ремень безопасности водителя, на ходу загорается сигнальная лампа, а также в течение 2 минут может подаваться звуковое предупреждение.

Первый ряд задних сидений

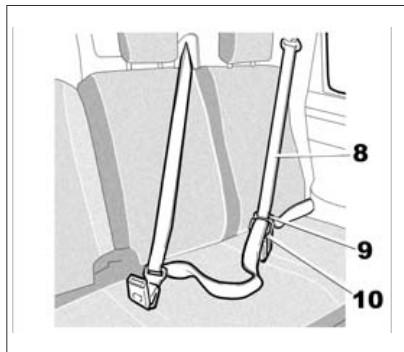

Боковые ремни безопасности на заднем сиденье

Медленно вытяните ремень безопасности **8** и защелкните пряжку **9** в корпусе замка красного цвета **10**.

Ремень безопасности с катушкой на среднем месте (в зависимости от комплектации автомобиля)

Медленно вытяните ремень **11** из гнезда **12**. В целях обеспечения безопасности проденьте ремень безопасности в его направляющую **13**. Вставьте язычок в замок черного цвета **14** до щелчка. Затем защелкните скользящую пряжку **15** в замке красного цвета **16**.

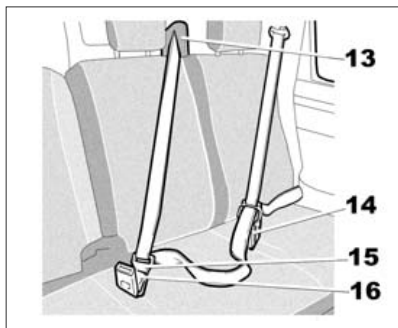
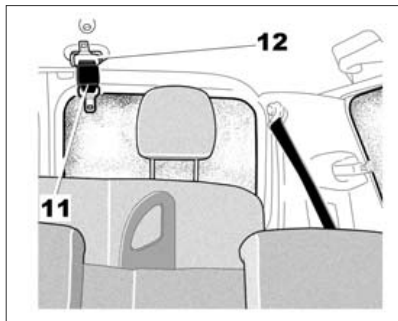

Проверяйте правильность установки и работы задних ремней безопасности после каждого перемещения задних сидений.

Второй ряд задних сидений (в зависимости от комплектации автомобиля)

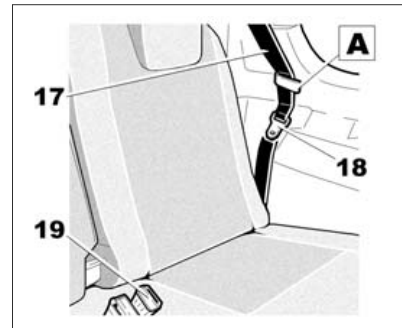

В зависимости от комплектации автомобиля выведите ремень **17** из крючка **A**.

Медленно вытяните ремень **17**.
Защелкните скользящую пряжку **18** в соответствующем замке красного цвета **19**.

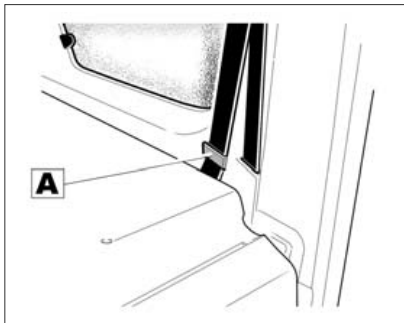

Когда ремень безопасности на заднем сиденье второго ряда не используется, он обязательно должен быть прикреплен к крючку **A**, чтобы не повредить ремень или полку багажного отделения (если она имеется на Вашем автомобиле).

 Проверяйте правильность установки и работы задних ремней безопасности после каждого перемещения задних сидений.

Приведенная ниже информация относится к ремням безопасности передних и задних сидений автомобиля.

 – Категорически запрещается вносить какие-либо изменения в конструкцию элементов штатной системы безопасности (ремней и сидений, а также их креплений).

В особых случаях (например, при установке детского сиденья) обращайтесь на сервисную станцию компании-производителя.

– Не используйте какие-либо предметы для ослабления прилегания ремня к телу (например, прищепки для белья, зажимы и т. п.): ремень безопасности, надетый слишком свободно, при аварии может нанести травму.

– Никогда не пропускайте плечевую ветвь ремня под рукой или за спиной.

– Не используйте один и тот же ремень для пристегивания нескольких человек и ни в коем случае не пристегивайтесь одним ремнем вместе с ребенком, сидящим у Вас на коленях.

– Ремень безопасности не должен быть перекручен.

– После аварии проверьте и при необходимости замените ремни. Замену следует произвести и в том случае, если на ремнях появились признаки износа или повреждений.

– Следите за тем, чтобы пряжка ремня была вставлена в соответствующий замок.

– Убедитесь в отсутствии посторонних предметов в области блока крепления ремня безопасности, которые могут сказаться на его работе.

СИСТЕМА ПАССИВНОЙ БЕЗОПАСНОСТИ ВОДИТЕЛЯ И ПЕРЕДНЕГО Пассажира

В зависимости от комплектации автомобиля система включает в себя:

- преднатяжители ремней безопасности;
- ограничители усилия натяжения плечевых ветвей ремней безопасности;
- фронтальные подушки безопасности водителя и переднего пассажира;
- боковые подушки безопасности.

В случае фронтального удара эти устройства могут сработать как отдельно друг от друга, так и одновременно.

 В зависимости от силы фронтального удара, возможны варианты срабатывания системы:

- блокировка ремня безопасности;
- срабатывание преднатяжителя ремня безопасности, чтобы удерживать пассажира на сиденье, и ограничителя усилия натяжения;
- фронтальную подушку безопасности.

Преднатяжитель ремня безопасности



Если зажигание включено, при сильном фронтальном ударе, в зависимости от силы удара, система может задействовать один поршень, который мгновенно отводит замок ремня безопасности назад.

Преднатяжитель прижимает ремень безопасности к телу, удерживая пассажира на сиденье и, таким образом, повышает эффективность защиты.

 – После дорожно-транспортного происшествия произведите проверку всей системы пассивной безопасности.

– Любые работы с системой обеспечения безопасности (подушкой безопасности, электронными блоками, электропроводкой) или ее использование на другом автомобиле, даже той же модели, категорически запрещены.

– Во избежание самопроизвольного срабатывания и возможных травм все работы с системой пассивной безопасности водителя и переднего пассажира должны выполняться только квалифицированным персоналом сервисной станции компании-производителя.

– Проверка электрических характеристик воспламенителя преднатяжителей ремней безопасности должна выполняться только квалифицированным персоналом, располагающим необходимым оборудованием.

– При утилизации Вашего автомобиля обратитесь на сервисную станцию компании-производителя для удаления пиротехнических газогенераторов преднатяжителей ремней безопасности и подушек безопасности.

Ограничитель усилия натяжения ремней безопасности

Это устройство включается при определенной силе удара для ограничения силы давления ремня на туловище.

 Подушка безопасности приводится в действие пиротехнической системой, чем объясняется звук хлопка, а также выделение тепла и дыма при ее срабатывании (что не означает начала пожара). При срабатывании подушки безопасности человек может получить повреждения кожи или иные травмы.

Подушки безопасности водителя и переднего пассажира

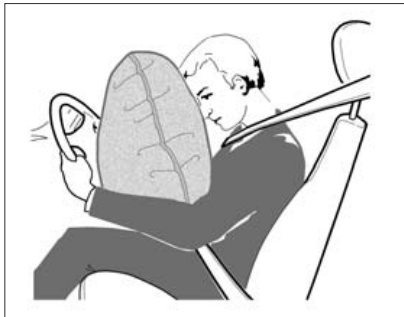

Этими подушками безопасности могут быть оборудованы места водителя и переднего пассажира. Надписи «Airbag» на рулевом колесе и на приборной панели, а также соответствующая наклейка на нижней части ветрового стекла или на солнцезащитном козырьке свидетельствуют о том, что данное оборудование установлено на автомобиле.

Система каждой подушки безопасности включает в себя:

- подушку безопасности и газогенератор, вмонтированные в центральную панель рулевого колеса (для водителя) или в приборную панель (для переднего пассажира);

- ЭБУ системы, управляющий электрическим воспламенителем газогенератора;

- одна сигнальная лампа  ;
- выносные датчики.

Принцип действия

Система срабатывает только при включенном зажигании.

При сильном **фронтальном** ударе подушка(и) быстро наполняется(ются) газом, ослабляя, таким образом, удар головы и грудной клетки водителя о рулевое колесо и головы и грудной клетки переднего пассажира о приборную панель; после удара подушка(и) сразу же сдувается(ются), что позволяет свободно покинуть автомобиль.

 Подушка безопасности приводится в действие пиротехнической системой, чем объясняется звук хлопка, а также выделение тепла и дыма при ее срабатывании (что не означает начала пожара). При срабатывании подушки безопасности человек может получить повреждения кожи или иные травмы.

Неисправности

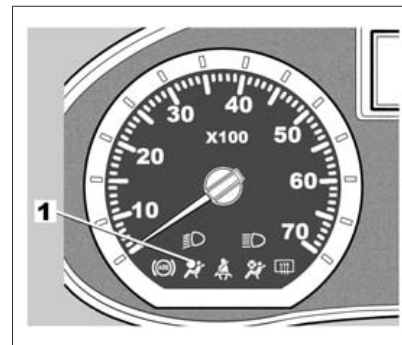

При включении зажигания на несколько секунд загорается сигнальная лампа **1**, расположенная на щитке приборов. Если при включении зажигания сигнальная лампа не загорается или загорается при работающем двигателе, это свидетельствует о неисправности в системе подушки безопасности. В этом случае установка детского сиденья на сиденье переднего пассажира **ЗАПРЕЩЕНА**.

Не рекомендуется сажать на это место пассажира. В этих двух случаях срочно обратитесь на сервисную станцию компании-производителя.

В приведенных ниже предупреждениях указано, как обеспечить беспрепятственное срабатывание подушки безопасности и, тем самым, избежать тяжелых травм при ее срабатывании.

 Предупреждения, касающиеся подушки безопасности водителя:

– Не изменяйте конструкцию рулевого колеса и его ступицы.

– Запрещается накрывать ступицу рулевого колеса.

– Не прикрепляйте к центральной панели рулевого колеса никакие посторонние предметы (значки, логотипы, часы, держатели для телефона и т. д.).

– Запрещается самостоятельно демонтировать рулевое колесо (эта операция должна выполняться квалифицированным персоналом сервисной станции компании-производителя).

– При управлении автомобилем не располагайтесь слишком близко к рулевому колесу: при правильной посадке руки, лежащие на рулевом колесе, слегка согнуты в локтях. Это обеспечит достаточное пространство для разворачивания и правильной работы подушки безопасности (см. регулировку водительского сиденья).

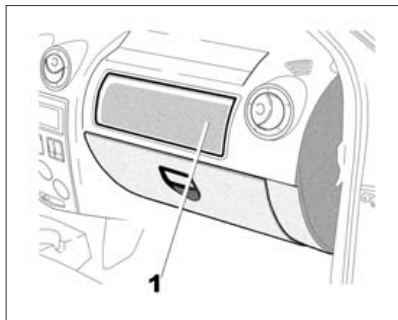

 **Предупреждения, касающиеся подушки безопасности переднего пассажира – место под установку 1:**

– Не прикрепляйте и не приклеивайте к приборной панели в месте расположения подушки безопасности никакие посторонние предметы (значки, логотипы, часы, держатели для телефона и т. п.).

– Между передним пассажиром и приборной панелью не должны находиться никакие предметы (зонты, трости, пакеты и т. п.) и животные.

– Не кладите ноги на приборную панель или на сиденье, т. к. это может привести к серьезным травмам. Пассажиру рекомендуется постоянно следить за тем, чтобы все

части его тела (колени, руки, голова и т. д.) располагались на достаточном удалении от приборной панели.

– После снятия детского сиденья с сиденья пассажира следует снова включить подушки безопасности для обеспечения защиты пассажира в случае удара.

ЗАПРЕЩЕНО УСТАНАВЛИВАТЬ ДЕТСКОЕ СИДЕНЬЕ ПРОТИВ НАПРАВЛЕНИЯ ДВИЖЕНИЯ НА СИДЕНЬЕ ПЕРЕДНЕГО ПАССАЖИРА, ЕСЛИ НЕ ОТКЛЮЧЕНА СИСТЕМА ПАССИВНОЙ БЕЗОПАСНОСТИ ПЕРЕДНЕГО ПАССАЖИРА

(См. раздел «Включение/отключение подушек безопасности переднего пассажира»).

БОКОВЫЕ УСТРОЙСТВА БЕЗОПАСНОСТИ

Боковые подушки безопасности

Боковые подушки безопасности устанавливаются в передних сиденьях и срабатывают при очень сильном боковом ударе автомобиля, защищая водителя и переднего пассажира со стороны дверей. На сиденьях с боковыми подушками безопасности имеется маркировка «AIRBAG».



Предупреждения, касающиеся боковых подушек безопасности

– **Установка чехлов:** сиденья, снабженные подушками безопасности, требуют специальных чехлов. За информацией о наличии подобных чехлов в продаже обращайтесь к представителю компании-производителя. Использование других чехлов (или чехлов, предназначенных для другого автомобиля) может нарушить нормальную работу подушек и отрицательно повлиять на Вашу безопасность.

– Не помещайте никакие аксессуары, предметы или домашних животных между спинкой сиденья, дверью и элементами отделки салона. Не кладите на спинку сиденья вещи или одежду. Это может помешать правильной работе подушки безопасности или привести к травмам при ее срабатывании.

– Запрещается любая разборка или любое изменение конструкции сиденья и элементов отделки салона, за исключением выполнения этих работ квалифицированным персоналом сервисной станции компании-производителя.

В приведенных ниже предупреждениях указано, как обеспечить беспрепятственное срабатывание подушки безопасности и, тем самым, избежать тяжелых травм при ее срабатывании.



Подушка безопасности дополняет действие ремня безопасности, они являются элементами единой системы безопасности. Следует всегда пристегиваться ремнями безопасности; неиспользование ремней безопасности ведет к серьезным травмам при аварии и может увеличить риск получения легких повреждений кожи при срабатыва-

нии подушки. Преднатяжители ремней безопасности или подушки безопасности не всегда срабатывают в случае опрокидывания автомобиля или заднего удара (даже сильного). Удар в нижнюю часть автомобиля, например, при наезде на бордюрный камень, яму, камень и т. п. может привести к срабатыванию этих систем.

– Всякое вмешательство или внесение изменений в конструкцию системы подушек безопасности водителя или пассажира (самих подушек, преднатяжителей, электронного блока, электропроводки и т. д.) **строго запрещено** (за исключением ремонта, выполняемого квалифицированным персоналом сервисной станции компании-производителя).

– Чтобы обеспечить нормальное функционирование и предотвратить самопроизвольное срабатывание, работы с подушками безопасности должны выполняться только квалифицированным персоналом сервисной станции компании-производителя.

– В целях безопасности следует проверить исправность системы подушек безопасности автомобиля после аварии, угона или попытки угона.

– При продаже или передаче автомобиля во временное пользование сообщите новому владельцу обо всех перечисленных условиях, касающихся подушек безопасности, а также передайте ему данное руководство.

– При утилизации Вашего автомобиля обратитесь к представителю компании-производителя для проведения процедуры уничтожения газогенератора(ов) подушек безопасности.

БЕЗОПАСНОСТЬ ДЕТЕЙ

Общие сведения

Перевозка детей

Вне зависимости от дорожных условий ребенок, как и взрослый пассажир, должен правильно располагаться в сиденье и быть пристегнутым. Вы отвечаете за детей, которых везете.

Ребенок – это не взрослый в миниатюре. Он подвержен опасности получить другие повреждения, т. к. его мускулы и кости находятся в стадии роста. Одного ремня безопасности недостаточно для перевозки ребенка. Приобретите требующееся детское сиденье и правильно его установите.



Чтобы исключить открытие дверей изнутри, используйте устройство обеспечения безопасности детей (см. раздел «Запирание и отпирание дверей»).



Удар автомобиля о препятствие на скорости 50 км/ч равносильен падению с 10-метровой высоты. Перевозить ребенка непристегнутым – все равно, что оставить его

играть без присмотра взрослых на балконе четвертого этажа и выше без перил!

Запрещено держать ребенка на руках. В случае аварии Вы не удержите его, даже если сами при этом пристегнуты. Если Ваш автомобиль попал в аварию, замените детское сиденье и проверьте ремни безопасности, а также крепления ISOFIX.



Ни в коем случае не оставляйте ребенка одного в автомобиле. Всегда проверяйте, чтобы Ваш ребенок был пристегнут, и что специальные детские ремни безопасности или его ремень безопасности правильно отрегулированы и подогнаны. Никогда не одевайте ребенка в слишком объемную одежду, из-за этого ремни неплотно прилегают к телу.

Не позволяйте ребенку высовывать голову или руки в окно.

Следите, чтобы ребенок сохранял правильное положение во время движения автомобиля – в частности, во время сна.

Использование детского сиденья

Уровень защиты, предлагаемой детским сиденьем, зависит от его способности удержать Вашего ребенка и правильности его установки. Неправильная установка ухудшит защиту Вашего ребенка в случае резкого торможения или удара.

Прежде чем покупать детское сиденье, убедитесь, что оно соответствует нормам страны Вашего местонахождения и может быть установлено в Ваш автомобиль. Обратитесь на сервисную станцию компании-производителя, чтобы получить консультацию по детским сиденьям, рекомендованным для Вашего автомобиля.

Прежде чем устанавливать детское сиденье, прочтите данную инструкцию и действуйте в соответствии с ней. В случае возникновения трудностей с установкой обратитесь к производителю оборудования. Храните инструкцию вместе с сиденьем.

Покажите пример, пристегнув Ваш ремень безопасности, и научите ребенка:

– правильно пристегивать ремень безопасности;

– заходить в автомобиль и выходить из него со стороны, противоположной движению.

Не используйте детское сиденье б/у или без руководства по эксплуатации.

Следите за тем, чтобы никакой посторонний предмет вблизи детского сиденья не помешал его установке.

Выбор детского сиденья

Специальные подушки



Ребенка, если его вес превышает 15 кг или если он старше 4 лет, можно перевозить на специальной подушке, которая позволяет подстроить ремень безопасности под особенности телосложения. Бустер должен иметь направляющие, направляющие ремень безопасности на бедрах ребенка, а не на животе. Лучше всего использовать сиденье регулируемой по высоте спинкой с направляющей для ремня безопасности, позволяющей расположить ремень безопасности посередине плеча. Ремень не должен касаться шеи или предплечья. Выбирайте сиденье охватывающего типа для лучшей боковой защиты.

Детское сиденье по направлению движения



Голову и брюшную полость детей следует защищать в первую очередь. Детское сиденье, устанавливаемое спинкой назад, хорошо закрепленное в автомобиле, уменьшает риск повреждения головы.

Перевозите ребенка в сиденье, установленном спинкой назад, оборудованном специальными детскими ремнями безопасности или пристегивайте ремнем безопасности автомобиля, если рост ребенка позволяет. Выбирайте сиденье охватывающего типа для лучшей боковой защиты.

Детское сиденье против направления движения

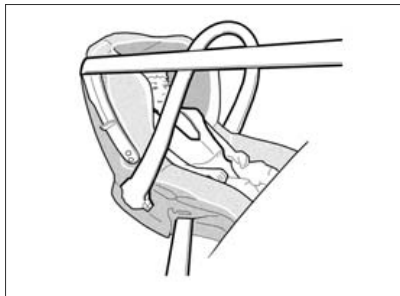

Голова ребенка в пропорции к телу тяжелее головы взрослого человека, поэтому его шея очень хрупкая. Как можно дольше перевозите ребенка в таком положении (не менее чем до 2 лет). Оно помогает удерживать голову и шею. Выберите охватывающее сиденье для лучшей боковой защиты и смените его, как только голова ребенка станет выступать за границы сиденья.

Крепление детского сиденья

Крепление ремнем безопасности

Ремень безопасности должен быть правильно отрегулирован, чтобы он сработал в случае резкого торможения или удара. Соблюдайте линии ремня, указанные производителем детского сиденья. Всегда проверяйте пристегивание ремня безопасности, потянув за него, затем максимально затяните его, держа за детское сиденье. Проверьте устойчивость сиденья, совершая движения влево/вправо и вперед/назад: сиденье должно быть хорошо зафиксировано. Убедитесь, что детское сиденье не перекошено и не опирается на стекло.



Не используйте детское сиденье, которое может разблокировать ремень безопасности, удерживающий его: основание сиденья не должно опираться на пряжку ремня и/или замок ремня безопасности.



Ремень безопасности ни в коем случае не должен быть расслаблен или перекручен. Ни в коем случае не пропускайте ремень под

рукой или за спиной. Убедитесь, что ремень безопасности не поврежден острыми краями. Если ремень безопасности не работает как надо, он не сможет защитить ребенка. Обратитесь на сервисную станцию компании-производителя. Не используйте это место, пока не отремонтируете ремень безопасности.

 Категорически запрещается вносить какие-либо изменения в конструкцию элементов штатной системы безопасности (ремней, системы ISOFIX и сидений, а также их креплений).

Крепление системой ISOFIX

Разрешенные детские сиденья ISOFIX сертифицированы в соответствии с нормами ECE-R44 в одном из трех следующих случаев:

- универсальное детское сиденье ISOFIX с тремя точками крепления лицом по направлению движения;
- полууниверсальное детское сиденье ISOFIX двумя точками крепления;
- специальное.

Перед установкой сидений двух последних типов убедитесь в такой возможности, изучив список авто-

мобилей, на которых их установка разрешена. Закрепите детское сиденье при помощи замков ISOFIX, если оно ими оснащено. Система ISOFIX устанавливается просто, быстро и надежно. Система ISOFIX состоит из 2 колец крепления на каждом заднем боковом сиденье второго ряда.

 Прежде чем использовать детское сиденье ISOFIX, приобретенное для другого автомобиля, убедитесь, что его установка разрешена. Обратитесь к производителю оборудования и сверьтесь со списком автомобилей, в которые может быть установлено данное сиденье.

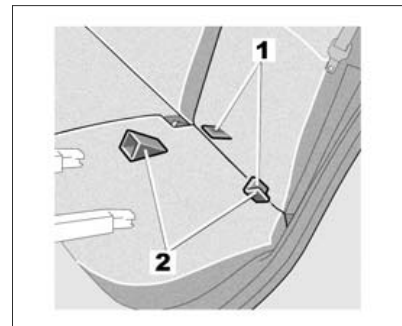

Два кольца **1** ISOFIX расположены между спинкой и подушкой задних сидений первого ряда и видны с обеих сторон автомобиля.

Чтобы упростить установку и блокировку Вашего детского сиденья в кольцах **1**, используйте направляющие доступа **2** детского сиденья.

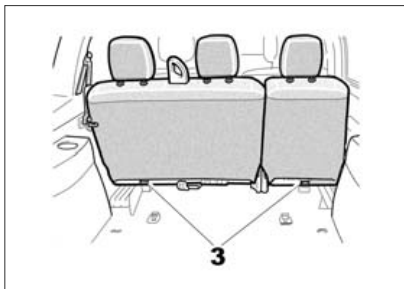

Третье кольцо для каждого бокового места второго ряда используется для крепления верхнего ремня некоторых детских сидений. Закрепите крючок ремня в одном из колец **3**, расположенных с обратной стороны спинок задних сидений первого ряда.

Натяните ремень так, чтобы спинка детского сиденья соприкасалась со спинкой сиденья автомобиля.

 Обязательно используйте крепления **3**, чтобы закрепить верхний ремень крепления детского сиденья. Для пристегивания данным ремнем запрещено использовать другие точки крепления.

 Крепления ISOFIX разработаны специально для детских сидений с системой ISOFIX. Не исполь-

зуйте эти крепления для фиксации других детских сидений, ремней безопасности или других предметов. Убедитесь, что в местах крепления нет посторонних предметов. Если Ваш автомобиль попал в аварию, проверьте ремни крепления ISOFIX и замените детское сиденье.

Установка детского сиденья

Установка детских сидений разрешается не на все пассажирские сиденья. Схема на следующей странице показывает, где можно устанавливать детское сиденье. Указанные типы детских сидений могут не иметься в продаже. Прежде чем использовать другое детское сиденье, обратитесь к производителю, чтобы узнать, может ли оно быть установлено.

 Предпочтительной является установка детского сиденья на заднем сиденье. Убедитесь, что при установке детского сиденья в автомобиле оно не открепится от опорной поверхности.

Если необходимо снять подголовник, убедитесь, что он убран в надежное место и был надежно закреплен. Надежно закрепите детское сиденье, даже если Вы не используете его, чтобы оно не превратилось в снаряд при резком торможении или ударе.

На переднем месте

Перевозка ребенка на месте переднего пассажира имеет свои

особенности для каждой страны. Сверьтесь с действующим законодательством и следуйте указаниям схемы на следующей странице. Прежде чем установить детское сиденье на сиденье переднего пассажира (если разрешено):

- отключите фронтальную подушку безопасности;
- максимально опустите ремень безопасности;
- отодвиньте сиденье назад до упора;
- слегка наклоните спинку сиденья относительно вертикали (25 градусов);
- если автомобиль оснащен данной системой, поднимите до упора вверх сиденье.

После установки детского сиденья не меняйте выполненные регулировки.



Прежде чем устанавливать детское сиденье против направления движения на это место, убедитесь, что подушка безопасности переднего пассажира отключена, в противном случае при аварии **РЕБЕНОК МОЖЕТ ПОЛУЧИТЬ ТЯЖЕЛЫЕ ТРАВМЫ И ДАЖЕ ПОГИБНУТЬ** (см. раздел «Выключение подушки безопасности переднего пассажира»).

На заднем боковом месте

Лягушка устанавливается поперек автомобиля и занимает минимум два места. Уложите ребенка головой в противоположную от двери сторону. Перед установкой детского сиденья с помощью креплений ISOFIX заднего бокового места убедитесь в том, что пряжки ремней безопасности не находятся между двумя креплениями ISOFIX этого места.

В случае необходимости переместите пряжку ремня безопасности соответствующего места по направлению к центру автомобиля. Максимально подвиньте вперед переднее сиденье автомобиля, чтобы установить детское сиденье против направления движения, затем отодвиньте сиденье(я), расположенное перед ним в соответствии с инструкцией к детскому сиденью.

Чтобы обеспечить безопасность ребенка, перевозимого в детском сиденье по направлению движения, не отодвигайте переднее сиденье дальше середины хода салазок, не слишком наклоняйте его спинку (25° максимум) и поднимите его как можно выше.

Убедитесь, что детское сиденье по направлению движения опирается на спинку сиденья автомобиля и подголовник автомобиля не мешает этому.

Убедитесь, что детское сиденье или ноги ребенка не препятствуют надежной фиксации переднего сиденья (см. раздел «Детские сиденья» в главе 1).

На среднем заднем месте

Установка детского сиденья на этом месте разрешается, только если на нем установлен ремень безопасности с катушкой. За дополнительной информацией обращайтесь на сервисную станцию компании-производителя.

СХЕМА УСТАНОВКИ ДЕТСКОГО СИДЕНЬЯ

5- или 7-местные модели с кузовом «универсал» без подушки безопасности или с отключенной подушкой безопасности

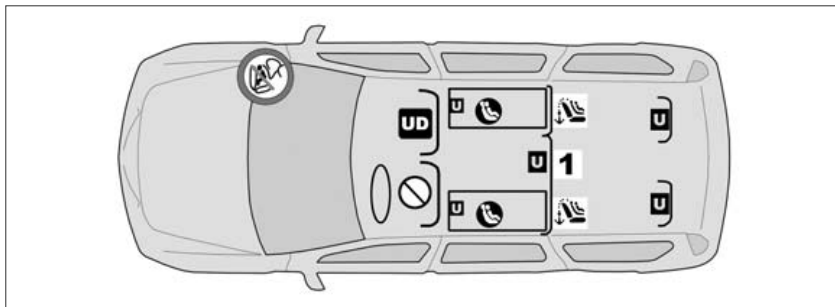

 Проверьте состояние подушки безопасности, прежде чем усаживать пассажира или устанавливать детское сиденье.

 Прежде чем устанавливать детское сиденье против направления движения на место переднего пассажира, убедитесь, что подушка безопасности переднего пассажира отключена, в противном случае при аварии **РЕБЕНОК МОЖЕТ ПОЛУЧИТЬ ТЯЖЕЛЫЕ ТРАВМЫ И ДАЖЕ ПОГИБНУТЬ** (см. конец раздела «Выключение подушки безопасности переднего пассажира»).

Детское сиденье, фиксируемое при помощи ремня безопасности

U – Место пригодно для крепления ремнем сертифицированного «универсального» детского сиденья.

UD – Место, разрешенное для крепления ремнем безопасности **только** сертифицированного **сиденья универсального типа, устанавливаемого спинкой вперед.**

1 – Только если место оборудовано инерционным ремнем безопасности.

Детское сиденье, фиксируемое при помощи крепления ISOFIX.

 – Место, разрешенное для фиксации детского сиденья ISOFIX.

 – Задние места имеют крепления, позволяющие зафиксировать универсальное детское сиденье с креплениями ISOFIX спинкой назад. Крепления расположены с обратной стороны задних сидений первого ряда.

Размер детского сиденья ISOFIX определяется по букве:

– А, В и В1: сиденья по направлению движения группы 1 (от 9 до 18 кг);

– С: сиденья против направления движения группы 1 (от 9 до 18 кг);

– D и E: сиденья корзиночного типа или сиденья против направления движения группы 0 или 0+ (менее 13 кг);

– F и G: люльки группы 0 (менее 10 кг).

 Использование несоответствующей автомобилю системы безопасности для детей не сможет подобающим образом защитить новорожденного младенца или ребенка. Он может быть тяжело или смертельно ранен.

В соответствии с законодательными нормами ниже приводится таблица, повторяющая информацию, представленную в графическом виде на **СХЕМЕ УСТАНОВКИ ДЕТСКОГО СИДЕНЬЯ**

Тип детского сиденья	Вес ребенка	Размер сиденья (2)	5- или 7-местные модели с кузовом универсал				
			Сиденье переднего пассажира		Задние сиденья 2-го ряда		Задние сиденья 3-го ряда (8)
			без подушки безопасности пассажира (1) (4)	с отключаемой подушкой безопасности пассажира (2) (3)	боковые	среднее место многоместного сиденья 1/3-2/3 (инерционный ремень безопасности)	
Поперечная люлька. Сертифицирована для категории 0	< 10 кг	F - G	X		U - IL (4)	X	X
Сиденье корзиночного типа против направления движения. Сертифицировано для категории 0 или 0+	< 13 кг	E	U		U - IL (5)	U (5)	U
Сиденье против направления движения. Сертифицировано для категории 0+ или 1	< 13 кг от 9 кг до 18 кг	D	U		U - IL (5)	U (5)	U
Сиденье против направления движения. Сертифицировано для категории 0+ или 1	< 13 кг от 9 кг до 18 кг	C	U		U (5)	U (5)	U
Сиденье по направлению движения. Сертифицировано для категории 1	от 9 кг до 18 кг	A - B - B1	X		U - IUF - IL (6) (7)	U (6) (7)	U
Специальная подушка для ребенка. Сертифицирована для категории 2 или 3	15 кг– 25 кг– и 22 кг– 36 кг	–	X		U (6) (7)	U (6) (7)	U



Прежде чем устанавливать детское сиденье против направления движения на место переднего пассажира, убедитесь, что подушка безопасности переднего пассажира отключена, в противном случае при аварии **РЕБЕНОК МОЖЕТ ПОЛУЧИТЬ ТЯЖЕЛЫЕ ТРАВМЫ И ДАЖЕ ПОГИБНУТЬ** (см. конец раздела «Выключение подушки безопасности переднего пассажира»).

X – Место, неразрешенное для установки детского сиденья.

U – Место пригодно для установки продающегося отдельно «универсального» детского сиденья с креплением ремнем. Убедитесь, что установка сиденья возможна.

IUF – Место пригодно для установки с помощью креплений ISOFIX детского сиденья спинкой назад. Убедитесь, что установка сиденья возможна.

IL – Место пригодно для установки с помощью креплений ISOFIX полууниверсального или специального для данного автомобиля детского сиденья. Убедитесь, что установка сиденья возможна.

(2) Размер детского сиденья с креплениями ISOFIX отмечен логотипом  , за которым следует буква **(A, B, B1, C, D, E, F, G)**.

(3) Место пригодно только для установки детского сиденья против направления движения. Голова ребенка должна находиться на стороне, противоположной двери автомобиля.

(4) Люлька устанавливается поперек автомобиля и занимает два места. Ребенка следует располагать головой в противоположной от двери стороне.

(5) Чтобы установить детское сиденье, максимально выдвиньте вперед переднее сиденье, затем передвиньте его назад как можно ближе к детскому сиденью, но так, чтобы они не соприкасались. Установите подголовник в верхнее положение или снимите его.

(6) Расположите спинку детского сиденья вплотную к спинке сиденья автомобиля. Отрегулируйте высоту подголовника или снимите его, если это необходимо.

(7) Для безопасности ребенка не отодвигайте переднее сиденье дальше середины хода салазок и не наклоняйте его спинку больше, чем на 25°.

(8) Только если место оборудовано ремнем безопасности с катушкой.

Модификации с кузовом «фургон» без подушки безопасности или с отключенной подушкой безопасности

СХЕМА УСТАНОВКИ ДЕТСКОГО СИДЕНЬЯ

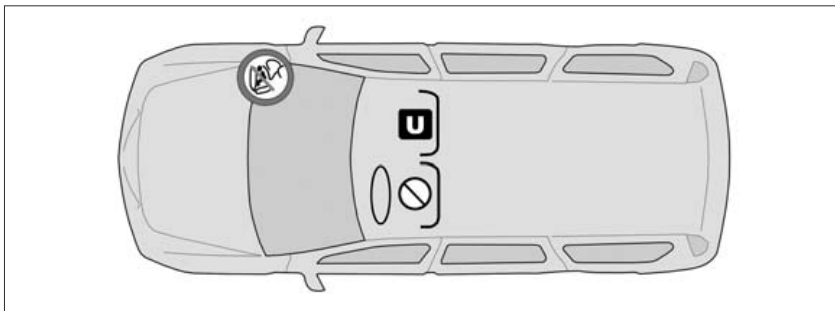

 Проверьте состояние подушки безопасности, прежде чем усаживать пассажира или устанавливать детское сиденье.

Детское сиденье, фиксируемое при помощи ремня безопасности.

U – Место пригодно для крепления ремнем сертифицированного «универсального» детского сиденья.

 Прежде чем устанавливать детское сиденье против направления движения на место переднего пассажира, убедитесь, что подушка

безопасности переднего пассажира отключена, в противном случае при аварии **РЕБЕНОК МОЖЕТ ПОЛУЧИТЬ ТЯЖЕЛЫЕ ТРАВМЫ И ДАЖЕ ПОГИБНУТЬ** (см. конец раздела «Выключение подушки безопасности переднего пассажира»).

Тип детского сиденья	Вес ребенка	Фургон	
		Сиденье переднего пассажира	
		без подушки безопасности пассажира (2)	с подушкой безопасности пассажира (1) (2)
Поперечная люлька Сертифицирована для категории 0	< 10 кг	X	X
Люльки или сиденья, устанавливаемые спиной по направлению движения Сертифицированы для категории 0, 0+ или 1	< 13 кг	U	U
Сиденье по направлению движения Сертифицировано для категории 1	от 9 кг до 18 кг	U (3)	X
Специальная подушка для ребенка Сертифицирована для категории 2 или 3	15 кг–25 кг и 25 кг–36 кг	U (3)	X

X – Место непригодно для установки детского сиденья.

U – Место пригодно для установки продающегося отдельно «универсального» детского сиденья с креплением ремнем. Убедитесь, что установка сиденья возможна.

Относительно выбора сиденья, подходящего для Вашего ребенка и рекомендованного для установки на Ваш автомобиль (см. брошю-

ру «Оборудование для обеспечения безопасности детей»).

(2) Рекомендуется установить автомобильное сиденье в крайнее заднее положение и наклонить его спинку под углом около 25° (если это возможно).

(3) Расположите спинку детского сиденья вплотную к спинке сиденья автомобиля. Отрегулируйте высоту подголовника или снимите его, если это необходимо.

Выключение, включение подушки безопасности переднего пассажира

Отключение подушки безопасности переднего пассажира (в зависимости от комплектации автомобиля)

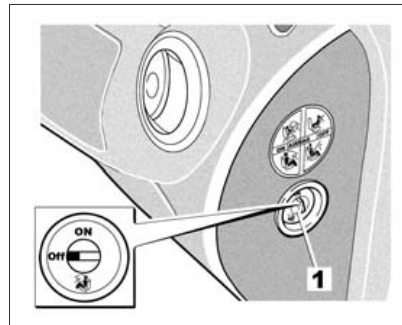

Прежде чем устанавливать детское сиденье против направления движения на сиденье переднего пассажира, **обязательно** отключите подушку безопасности переднего пассажира, если возможность отключения предусмотрена.

Для выключения подушки безопасности переднего пассажира на неподвижном автомобиле и при выключенном зажигании нажмите и поверните переключатель **1** в положение **OFF**.

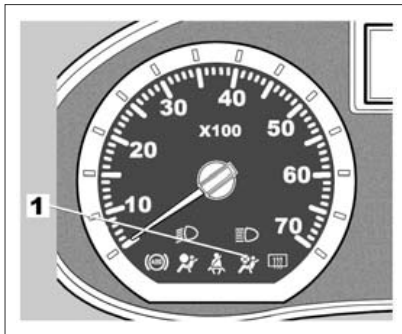

Снова включите зажигание и **обязательно** убедитесь, что сигнальная

лампа 1  действительно загорелась на щитке приборов.

Эта сигнальная лампа горит непрерывно, подтверждая, что Вы можете устанавливать детское сиденье.

 Включение и выключение подушки безопасности пассажира должно производиться **при выключенном зажигании.**

При включенном зажигании в случае включения и отключения загора-

ется сигнальная лампа . Чтобы режим работы подушки безопасности вновь соответствовал положе-

нию замка, выключите и включите зажигание.

Маркировка на панели приборов и этикетки **A** с каждой стороны противосолнечного козырька переднего пассажира напоминают Вам об этих предупреждениях.

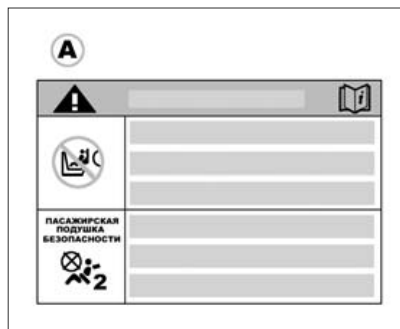
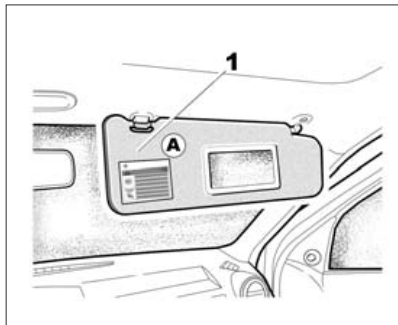

ВНИМАНИЕ!

Из-за недопустимости раскрытия подушки безопасности переднего пассажира и установки детского сиденья спинкой вперед **НИ В КОЕМ СЛУЧАЕ** не устанавливайте детское сиденье против направления движения (спинкой вперед) на сиденье переднего пассажира с невыключенной подушкой безопасности. При срабатывании подушки безопасности ребенок может получить очень серьезные травмы.

**Включение
подушки безопасности
переднего пассажира**
(в зависимости от комплектации
автомобиля)

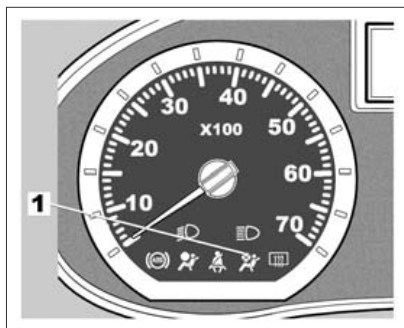
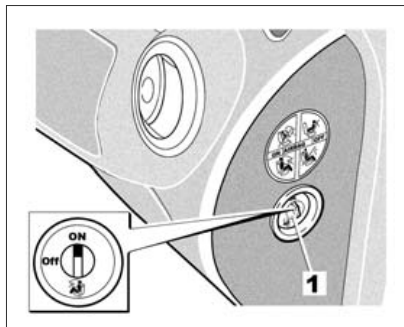

После снятия детского сиденья с сиденья переднего пассажира следует снова включить подушку безопасности для обеспечения защиты пассажира в случае столкновения.

Для включения подушки безопасности: на неподвижном автомобиле и при выключенном зажигании нажмите и поверните переключатель **1** в положение **ON**.

При включенном зажигании **обязательно** убедитесь, что сигнальная

лампа **2**  действительно погасла.

Неисправности

В случае неисправности системы включения/выключения подушки безопасности переднего пассажира запрещается устанавливать детское сиденье на сиденье переднего пассажира против направления движения. Не рекомендуется сажать на это место пассажира.

Срочно обратитесь на сервисную станцию компании-производителя.

ПАНЕЛЬ ПРИБОРОВ

Состав оборудования ЗАВИСИТ ОТ ВАРИАНТА ИСПОЛНЕНИЯ АВТОМОБИЛЯ

- 1** Боковой дефлектор.
- 2** Решетка обдува.
- 3** Рычаг переключателя:
 - указателей поворота;
 - наружного освещения;
 - противотуманных фар;
 - заднего противотуманного фонаря;
 - звуковой сигнализации.
- 4** Щиток приборов.
- 5** Место, отведенное под установку подушки безопасности водителя.
- 6** Рычаг переключателя очистителей/омывателей ветрового и заднего стекол. Кнопка управления выводом данных на дисплей бортового компьютера.
- 7** Центральные дефлекторы.
- 8** Вещевой ящик или место, отведенное под установку подушки безопасности пассажира.
- 9** Решетка обдува.
- 10** Боковой дефлектор.
- 11** Замок отключения/включения подушки безопасности переднего пассажира.
- 12** Вещевой ящик.

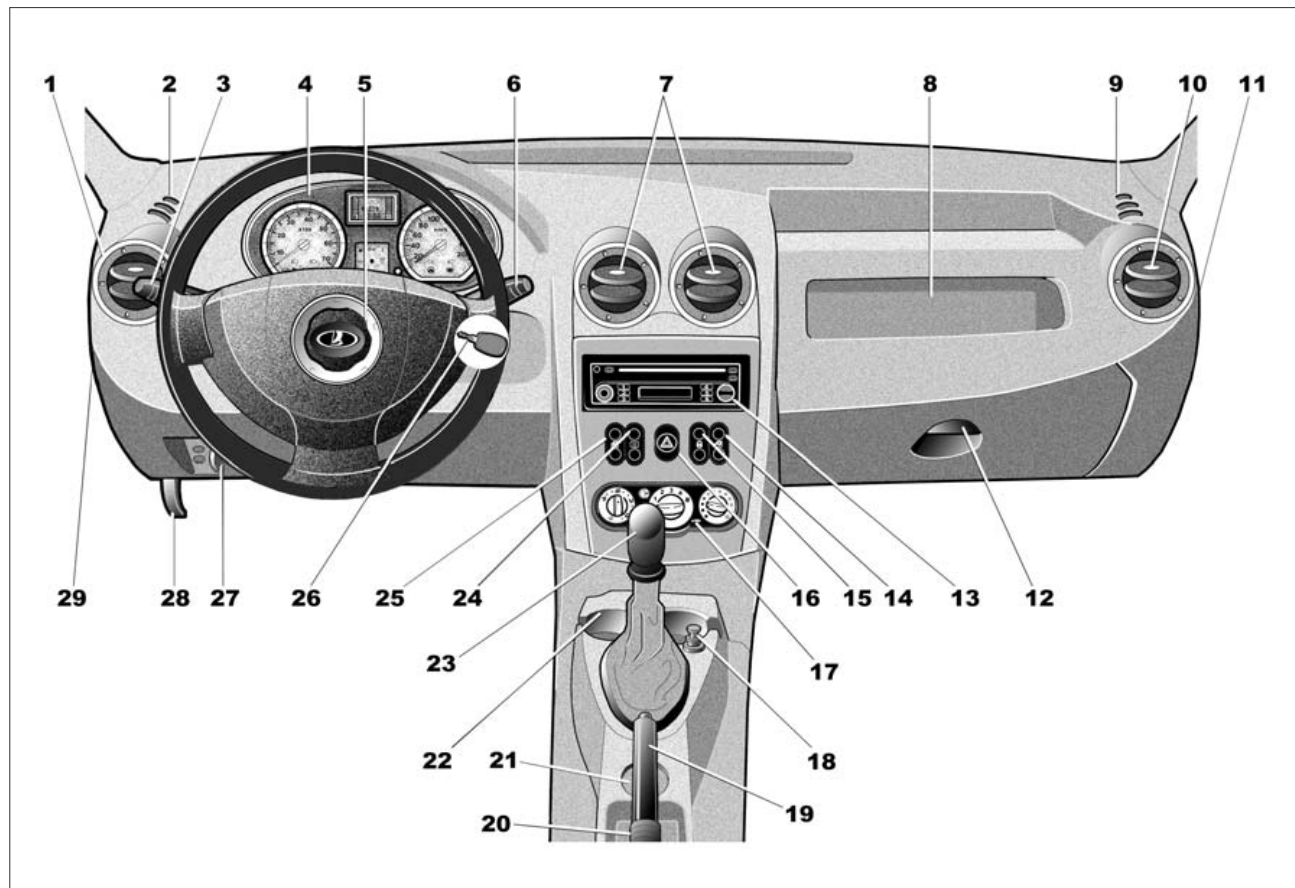

13 Место, отведенное под установку автомагнитолы (*вариантное исполнение*), или вещевой ящик.

14 Выключатель стеклоподъемника с электроприводом.

15 Выключатель центрального замка дверей.

16 Выключатель аварийной сигнализации.

17 Органы управления системой кондиционирования воздуха.

18 Прикуриватель.

19 Стояночный тормоз.

20 Выключатель блокировки задних стеклоподъемников.

21 Регулятор положения наружного зеркала заднего вида с электроприводом.

22 Место, отведенное под установку пепельницы, или держатель для стаканов.

23 Рычаг переключения передач.

24 Выключатель обогрева заднего стекла (в зависимости от комплектации автомобиля устанавливается заглушка).

25 Выключатель стеклоподъемника с электроприводом.

26 Замок и ключ зажигания.

27 Регулятор направления света фар в вертикальной плоскости.

28 Рукоятка открытия замка капота.

29 Отделение предохранителей – монтажный блок.

СИГНАЛЬНЫЕ ЛАМПЫ

Наличие и работа сигнальных ламп ЗАВИСИТ ОТ КОМПЛЕКТАЦИИ АВТОМОБИЛЯ

Щиток приборов А

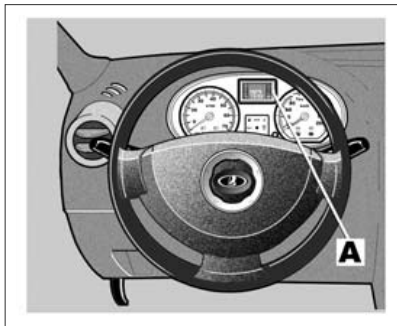

Сигнальная лампа **STOP** предписывает Вам в целях безопасности немедленно остановить автомобиль, как только это позволят условия движения. Остановите двигатель и не запускайте его. Обратитесь на сервисную станцию компании-производителя.



Сигнальная лампа включения ближнего света фар



Сигнальная лампа включения дальнего света фар



Сигнальная лампа системы предупреждения о сроке замены масла в двигателе

Она загорается на щитке приборов, когда масло в двигателе подлежит замене. Тогда Вам необходимо как можно скорее произвести техническое обслуживание автомобиля или обратиться за этим в сервисный центр. Учитывается только пробег между двумя заменами масла, периодичность (интервал по времени) между двумя заменами масла не учитывается. Техническое обслуживание должно всегда выполняться по первому достигнутому из двух пределов, пробег или периодичность, указанные в сервисной книжке Вашего автомобиля. Это означает, что Вам может понадобиться произвести техническое обслуживание до включения сигнальной лампы системы предупреждения (см. раздел «Замена масла в двигателе»).



Сигнальная лампа неисправности антиблокировочной системы

Лампа загорается примерно на три секунды при включении зажигания и затем гаснет. Если лампа загорается во время движения автомо-

бия, это свидетельствует о неисправности антиблокировочной системы. В таком случае тормозная система работает как на автомобиле, не оснащённом системой АБС. Необходимо срочно обратиться на сервисную станцию компании-производителя.



Сигнальная лампа отключения подушки безопасности переднего пассажира (см. раздел «Безопасность детей»).



Сигнальная лампа непристегнутого ремня безопасности

Выключение этой лампы информирует Вас о том, что ремни безопасности пристегнуты.



Если сигнальные лампы не загораются или не подаются звуковые сигналы, это указывает на неисправность щитка приборов. При этом необходимо немедленно остановиться, как только позволят условия движения. Убедитесь, что автомобиль обездвижен, и обратитесь на сервисную станцию компании-производителя.



Сигнальная лампа температуры охлаждающей жидкости

Лампа гаснет через несколько секунд после включения зажигания. Если лампа загорается во время движения автомобиля, это указывает на повышение температуры охлаждающей жидкости. Остановите автомобиль и дайте поработать двигателю одну или две минуты на холостом ходу, после чего температура должна снизиться. В противном случае выключите двигатель и дайте ему остыть перед проверкой уровня охлаждающей жидкости. Если уровень находится в пределах нормы, причина включения лампы другая. Обратитесь на сервисную станцию компании-производителя.



Сигнальная лампа падения давления масла в двигателе

Сигнальная лампа гаснет сразу после запуска двигателя; если она загорается во время движения, немедленно остановитесь и выключите зажигание. Проверьте уровень масла. Если уровень в норме, причина загорания лампы иная. Обратитесь на сервисную станцию компании-производителя.



Сигнальная лампа включения указателей поворота



Сигнальная лампа системы электронной блокировки запуска двигателя

Данная сигнальная лампа выполняет несколько функций.

См. раздел «Система электронной блокировки запуска двигателя».



Сигнальная лампа включения обогрева/обдува заднего стекла



Сигнальная лампа разряда аккумуляторной батареи

Она должна погаснуть сразу после запуска двигателя. Если она загорелась при движении автомобиля, это указывает на повышенный или пониженный ток заряда батареи.

Остановитесь и обратитесь на сервисную станцию производителя.



Сигнальная лампа системы снижения токсичности

На автомобилях, оборудованных такой системой, она загорается при включении зажигания, после чего гаснет.

– Если лампа горит постоянным светом, срочно обратитесь на сервисную станцию компании-производителя.

– Если лампа мигает, снижайте частоту вращения коленчатого вала

двигателя, пока мигание не прекратится. Срочно обратитесь на сервисную станцию компании-производителя.

См. раздел «Рекомендации по уменьшению токсичности отработавших газов, экономии топлива и вождению».

 **Сигнальная лампа включения стояночного тормоза и сигнальная лампа неисправности тормозной системы**

Если лампа горит, проверьте, полностью ли выключен стояночный тормоз, в противном случае это указывает на низкий уровень тормозной жидкости. Продолжать движение опасно, обратитесь на сервисную станцию производителя.



 **Сигнальная лампа включения заднего противотуманного фонаря**

 **Сигнальная лампа включения противотуманных фар**

 **Сигнальная лампа незакрытой(ых) двери(ей)**

 **Сигнальная лампа экстренной остановки**

Лампа загорается при включении зажигания и гаснет после запуска двигателя.

 Сигнальная лампа  предписывает Вам в целях безопасности немедленно остановить автомобиль, как только это позволят условия движения. Остановите двигатель и не запускайте его. Обратитесь на сервисную станцию компании-производителя.

 **Сигнальная лампа минимального уровня топлива в баке**

Загорается при запуске двигателя и гаснет через 3 секунды. Если сигнальная лампа не гаснет, необходимо срочно заправить бак топливом.

 **Сигнальная лампа подушки безопасности**

Загорается при включении зажигания и гаснет через несколько секунд. Если сигнальная лампа не загорается после включения зажигания или горит во время движения автомобиля, это указывает на неисправность системы. См. раздел «Система пассивной безопасности водителя и переднего пассажира» – срочно обратитесь на сервисную станцию компании-производителя.

ДИСПЛЕИ И УКАЗАТЕЛИ

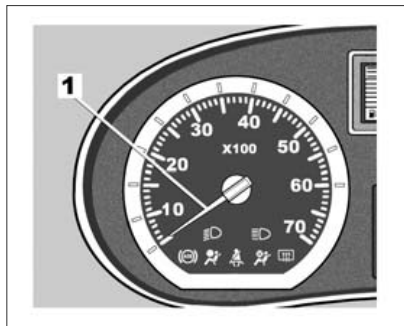

Тахометр 1 (об/мин x 100)

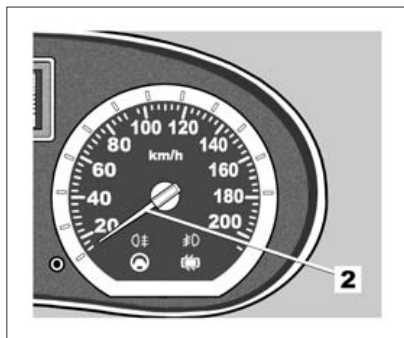

Спидометр 2 (км/ч)

Звуковой сигнал превышения скорости

В зависимости от комплектации автомобиля при превышении скорости 120 км/ч каждые 30 секунд раздается звуковой сигнал длительно-стью примерно 10 секунд.

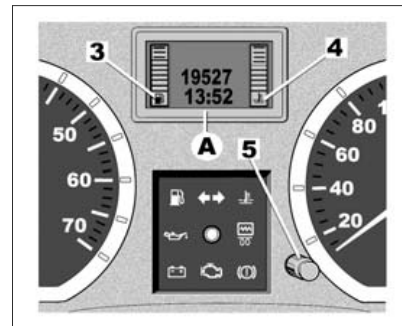

Указатель уровня топлива 3

Число высвечиваемых делений указывает на уровень топлива. При минимальном уровне топлива деления гаснут и загорается сигнальная лампа минимального остатка топлива.

Указатель температуры охлаждающей жидкости 4

Количество высвечиваемых делений зависит от температуры охлаждающей жидкости. Предупреждение выдается только при загорании трех последних квадратных делений.

Многофункциональный дисплей А

Счетчик суммарного пробега (одометр), счетчик пробега за поездку, часы.

Многофункциональная кнопка 5

– Выбор индикации

При коротком нажатии на кнопку происходит переключение от показаний суммарного пробега/часов к показаниям пробега за поездку/часов и наоборот.

– Обнуление счетчика пробега за поездку

Выведите на дисплей показания счетчика пробега за поездку, нажмите на кнопку 5 и некоторое время удерживайте ее нажатой.

– Установка точного времени

См. раздел «Установка точного времени».

Управление отображением данных на дисплее

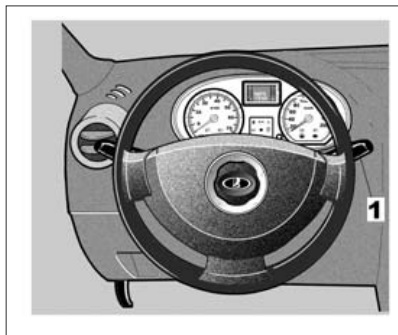

При коротких нажатиях на клавишу **1** на дисплее последовательно отображается следующая информация:

- a) суммарный пробег;
- b) пробег за поездку;
- c) расход топлива;
- d) средний расход топлива;
- e) предполагаемый запас хода;
- f) пройденный путь;
- g) средняя скорость.

БОРТОВОЙ КОМПЬЮТЕР

Индикация информации ЗАВИСИТ ОТ КОМПЛЕКТАЦИИ АВТОМОБИЛЯ.

См. таблицу с примерами данных, отображаемых на дисплее ниже.

Объяснение некоторых данных, отображаемых на дисплее после обнуления показаний

Чем больше расстояние, пройденное с момента последней операции обнуления, тем стабильнее и достовернее будут показания средней скорости, среднего расхода топлива и запаса хода на оставшемся в баке топливе.

На первых нескольких километрах пробега после обнуления расчетных показателей Вы можете заметить, что запас хода на имеющемся в баке топливе увеличивается во время движения. Это происходит из-за того, что учитывается средний расход топлива с момента последнего обнуления показаний. Средний расход топлива может уменьшаться в следующих случаях:

- автомобиль закончил разгон;
- температура двигателя достигла нормы (а обнуление расчетных показателей было произведено при холодном двигателе);

– Вы выехали из города на авто-
страду.

Таким образом, при уменьшении
среднего расхода топлива запас
хода увеличивается.

– Средний расход топлива увели-
чивается, когда двигатель работает
на холостом ходу.



– Это нормально, так как компью-
тер учитывает количество топлива,
израсходованного в режиме холо-
стого хода.

Ручное обнуление параметров поездки:

– выбрав индикацию одного из
параметров поездки, нажмите кла-
вишу **1** и удерживайте ее до обнуле-
ния индикации.

Автоматическое обнуление параметров поездки:

– автоматическое обнуление при
превышении объема памяти.

Пример управления отображе- нием данных на дисплее после- довательными нажатиями на клавишу 1	Пояснения к показаниям дисплея
 ⇒	а) Счетчик суммарного пробега.
 ⇒	б) Пробег за поездку.
 ⇒	с) Количество израсходованного топлива с момента последнего обнуления показаний бортового компьютера.
 ⇒	д) Средний расход топлива с момента последнего обнуления показаний бортового компьютера. Значение отображается на дисплее после прохождения автомобилем 400 м пути с учетом пройденного расстояния и количества израсходованного топлива с момента последнего обнуления показаний.
 ⇒	е) Предполагаемый запас хода по топливу При расчете запаса хода учитывается средний расход топлива с момента последнего обнуления расчетных показателей. Значение отображается на дисплее после прохождения автомобилем около 400 м пути.
 ⇒	ф) Пройденный путь с момента последнего обнуления расчетных показателей.
 ⇒	г) Средняя скорость с момента последнего обнуления показаний. Значение отображается на дисплее после прохождения автомобилем около 400 м пути.

РУЛЕВОЕ КОЛЕСО

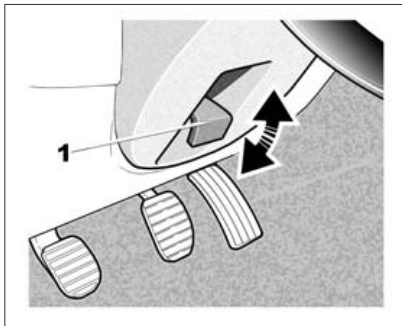

Регулировка положения рулевого колеса

Поднимите рычаг **1** и установите рулевое колесо в требуемое положение.

Опустите рычаг для блокировки перемещения рулевой колонки.

Проверьте надежность фиксации рулевого колеса.

 В целях безопасности производите эту регулировку на неподвижном автомобиле.

ЧАСЫ

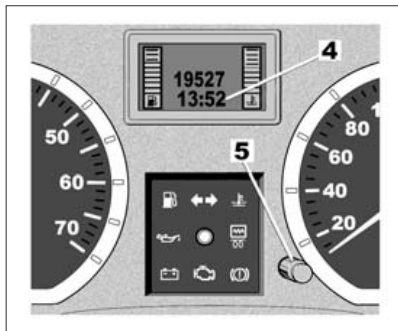

Установка точного времени

При включенном зажигании выберите на дисплее **4** показания счетчика суммарного пробега и часов. Для перехода в режим установки времени удерживайте кнопку **5** в течение 5 с. Есть две возможности установить точное время:

- длительные нажатия на кнопку **5** позволят быстро изменять показания часов и минут;

- короткие нажатия на кнопку **5** позволят задать время минута за минутой.

 В целях Вашей безопасности рекомендуем не настраивать часы при движении автомобиля.

При отключении электрического питания (при отключении аккумуляторной батареи, обрыве провода электропитания и т. д.) показываемое часами значение времени сбивается.

Необходимо заново установить на часах текущее время.

ЗЕРКАЛА ЗАДНЕГО ВИДА

Наружные зеркала заднего вида с ручной регулировкой

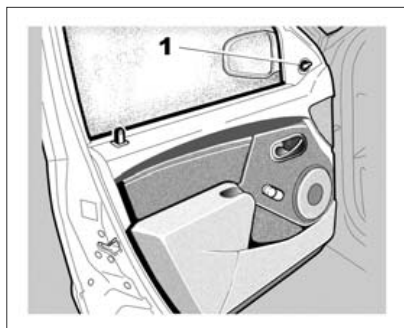

Регулировка зеркала производится с помощью рычага **1**.

Складные наружные зеркала заднего вида

Вручную сложите к стеклу наружное зеркало заднего вида.

Наружные зеркала заднего вида с электроприводом

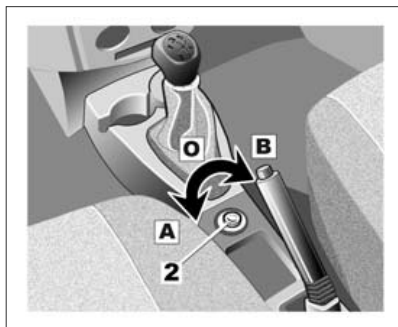

Включив зажигание, поверните переключатель **2**:

– в положении **A** для регулировки левого наружного зеркала заднего вида;

– в положении **B** для регулировки правого наружного зеркала;

O – нейтральное положение.

Наружные зеркала заднего вида с электрообогревом

Обогрев зеркала обеспечивается одновременно с обогревом заднего стекла (см. раздел «Заднее стекло с обогревом»).

Внутреннее зеркало заднего вида

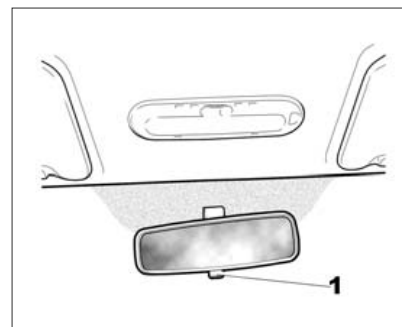

Положение зеркала регулируется. Во время движения в темное время суток во избежание ослепления светом фар идущего сзади автомобиля нажмите на рычажок **1**, расположенный в нижней части корпуса зеркала.

ПРИБОРЫ НАРУЖНОГО ОСВЕЩЕНИЯ И СИГНАЛИЗАЦИИ

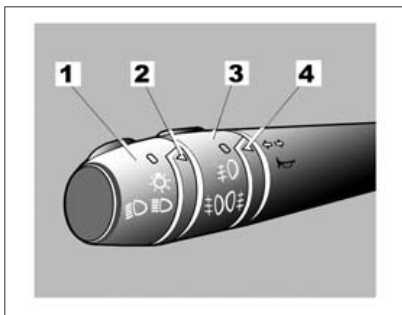
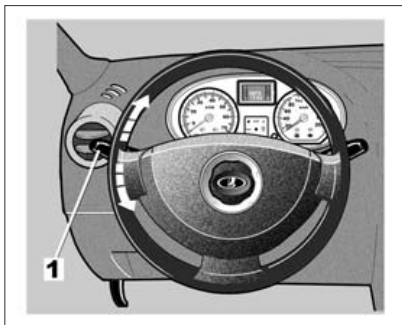

Габаритные огни

Поверните крайнее кольцо рычага подрулевого переключателя **1** в

положение, при котором метка **2** совместится с соответствующим символом.

Фара ближнего света

Поверните крайнее кольцо рычага подрулевого переключателя **1** в положение, при котором метка **2** совместится с соответствующим символом. На щитке комбинации приборов загорится сигнальная лампа.

Фара дальнего света

Если включен ближний свет фар, для включения дальнего света фар потяните рычаг подрулевого переключателя **1** на себя. При включении дальнего света фар на щитке комбинации приборов загорается соответствующая сигнальная лампа. Чтобы вновь включить ближний свет фар, передвиньте рычаг переключателя от себя.

Выключение наружного освещения

Установите крайнее кольцо рычага подрулевого переключателя **1** в первоначальное положение.

Звуковой сигнал напоминания о невыключенном освещении

Если Вы оставили включенными наружные осветительные приборы,

но выключили зажигание, то при открывании передних дверей раздастся звуковой сигнал, предупреждающий об оставленном включенном наружном освещении.



Перед поездкой в темное время суток проверьте исправность электрооборудования и отрегулируйте направление света фар (если загрузка автомобиля отличается от обычной).

Необходимо следить за тем, чтобы наружные осветительные приборы автомобиля не были закрыты (например, грязью, снегом или перевозимыми грузами).

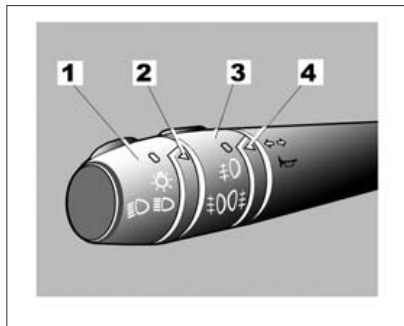

☸ Противотуманные фары

Поверните среднее кольцо **3** рычага подрулевого переключателя в положение, при котором метка **4** совместится с соответствующим символом. Противотуманные фары включаются, только если включены наружные осветительные приборы. При этом на щитке приборов загорается сигнальная лампа.

Не забывайте выключать противотуманные фары, когда в них нет необходимости, чтобы не мешать другим участникам движения.

☸ Задний противотуманный фонарь

Поверните среднее кольцо **3** рычага подрулевого переключателя в положение, при котором метка **4**

совместится с соответствующим символом.

Противотуманный фонарь включается, только если включены наружные осветительные приборы. При этом на щитке приборов загорается сигнальная лампа.

Не забывайте выключать задний противотуманный фонарь, когда в нем нет необходимости, чтобы не мешать другим участникам движения.

☐ Выключение противотуманных фар

Снова поверните центральное кольцо **3**, чтобы установить пиктограмму, соответствующую противотуманным фарам или положению выключения напротив метки **4**. Соответствующая контрольная лампа в щитке приборов погаснет.

При выключении приборов наружного освещения одновременно выключаются противотуманные фары и задний противотуманный фонарь.

РЕГУЛИРОВКА НАПРАВЛЕНИЯ СВЕТА ФАР В ВЕРТИКАЛЬНОЙ ПЛОСКОСТИ

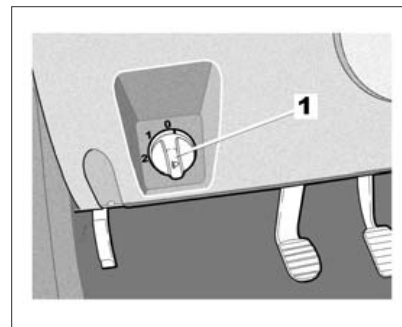

Ручка **1** служит для регулировки света фар в вертикальной плоскости в зависимости от загрузки автомобиля.

Поверните регулятор **1** против часовой стрелки, чтобы опустить световой пучок, и по часовой стрелке, чтобы поднять его.

Автомобиль с тремя рядами сидений (7-местный)

Условия загрузки автомобиля	Положения регулировки для ручки 1
Автомобиль с водителем, с водителем и пассажиром на переднем сиденье	0
Автомобиль с водителем, с водителем и пассажирами на заднем ряду, с водителем и все места заняты, с водителем и все места заняты плюс груз в багажном отделении до 30 кг	1
Автомобиль с водителем с равномерно расположенным грузом в салоне 480 кг при сложенных сиденьях второго ряда и демонтированными сиденьями третьего ряда	2

Автомобиль с двумя рядами сидений (5-местный)

Условия загрузки автомобиля	Положения регулировки для ручки 1
Автомобиль с водителем, с водителем и пассажиром на переднем сиденье	0
Автомобиль с водителем, с водителем и все места заняты, с водителем и все места заняты плюс груз в багажном отделении до 140 кг	1
Автомобиль с водителем с равномерно расположенным грузом в салоне 440 кг при сложенных задних сиденьях	2

Автомобиль «фургон» (2-местный)

Условия загрузки автомобиля	Положения регулировки для ручки 1
Автомобиль с водителем, с водителем и пассажиром на переднем сиденье	0
Автомобиль с водителем с равномерно расположенным грузом в багажном отделении 725 кг	2

ЗВУКОВАЯ И СВЕТОВАЯ СИГНАЛИЗАЦИЯ

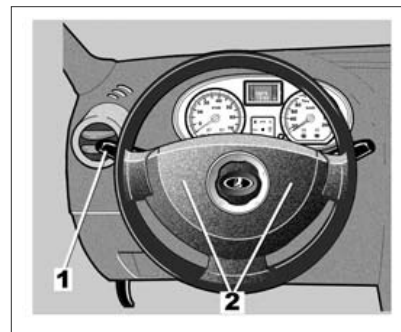

Звуковой сигнал

Нажмите до упора на торцевую кнопку рычага подрулевого переключателя **1**.

Сигнализация дальним светом фар

Для сигнализации дальним светом фар потяните рычаг подрулевого переключателя **1** на себя.

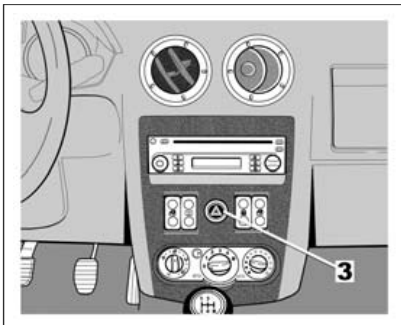

Аварийная сигнализация

Нажмите на выключатель **3**. Одновременно начинают мигать все четыре указателя поворота и боковые повторители указателей поворотов. Аварийная световая сигнализация должна быть включена:

- при дорожно-транспортном происшествии;
- при вынужденной остановке в местах, где остановка запрещена;
- при ослеплении водителя светом фар;
- при буксировке (на буксируемом механическом транспортном средстве).

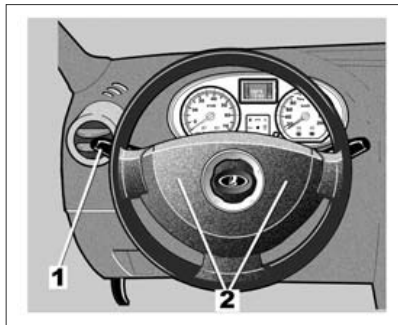

Указатели поворотов

Для включения указателей поворотов передвиньте рычаг подрулевого переключателя **1** в плоскости рулевого колеса в направлении предполагаемого поворота.

При движении по автостраде обычно недостаточно только поворотов рулевого колеса для автоматического возврата рычага подрулевого переключателя в нейтральное положение. Механизм включения указателей поворота имеет промежуточное положение, в котором Вы должны удерживать переключатель во время маневрирования, например, при смене полосы движения.

Когда Вы отпустите рычаг, он вернется в исходное положение автоматически.

ОЧИСТИТЕЛЬ/ОМЫВАТЕЛЬ ВЕТРОВОГО СТЕКЛА

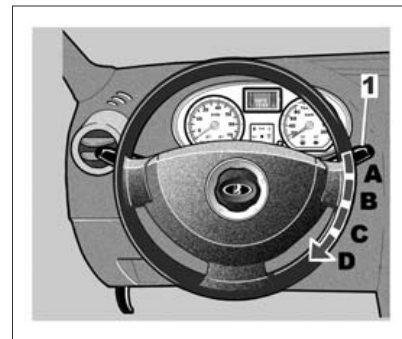

Очиститель ветрового стекла

При включенном зажигании поворачивайте рычаг подрулевого переключателя **1** параллельно рулевому колесу:

A Выключено.

B Прерывистый режим работы.

После каждого рабочего цикла щетки стеклоочистителя останавливаются на несколько секунд.

C Непрерывная работа с малой частотой.

D Непрерывная работа с большой частотой.

Омыватель ветрового стекла

При включенном зажигании потяните рычаг подрулевого переключателя **1** на себя.

Включается стеклоомыватель ветрового стекла.

 Перед выполнением работ в подкапотном пространстве установите рычаг переключателя стеклоочистителя в положение **A** (выключено). Это позволит избежать травм.

При отрицательной температуре наружного воздуха следует убедиться, что щетки стеклоочистителей не примерзли к стеклу: это может вызвать перегрев электродвигателя стеклоочистителей и повышенный износ резиноленты щетки.

Следите за состоянием щеток. Их следует заменить, как только Вы заметите ухудшение качества очистки стекла (примерно раз в год). Регулярно очищайте ветровое стекло.

Если Вы выключите зажигание при работающих стеклоочистителях (рычаг находится в положении **B**, **C**, **D**), щетки остановятся в произвольном положении.

Снова включите зажигание, установите подрулевого переключателя **1**

в положение **A**, чтобы щетки вернулись в положение фиксированной остановки.

 Перед любыми действиями с ветровым стеклом (мытьё автомобиля, обогрев, мытьё ветрового стекла и т. д.) переведите рычаг переключателя **1** в положение **A** (остановка).

В противном случае Вы можете пораниться и/или повредить ветровое стекло.

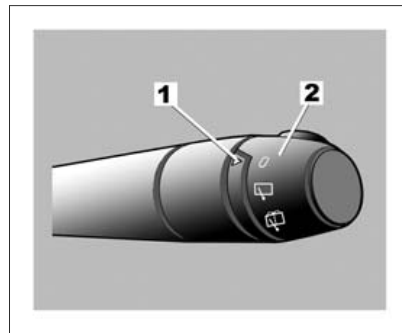

 **Стеклоочиститель заднего стекла** (в зависимости от комплектации автомобиля)

При включенном зажигании поверните кольцо **2** в торце рычага подрулевого переключателя в положение, при котором метка **1** совместится с соответствующим символом.

 **Стеклоочиститель-стеклоомыватель заднего стекла** (в зависимости от комплектации автомобиля)

При включенном зажигании поверните и удерживайте кольцо **2** в торце рычага подрулевого переключателя в положение, при котором метка **1** совместится с соответствующим символом.

Если теперь отпустить кольцо, оно вернется в положение, соответствующее работе стеклоочистителя заднего стекла.

Перед включением стеклоочистителя заднего стекла убедитесь, что перевозимые предметы не мешают движению щетки стеклоочистителя.

При отрицательной температуре наружного воздуха следует убедиться, что щетки стеклоочистителей не примерзли к стеклу, так как это может привести к перегреву электродвигателя стеклоочистителей и повышенный износ резинок щеток.

Следите за состоянием щеток. Их следует заменить, как только Вы заметите ухудшение качества очистки стекла (примерно раз в год).

Регулярно очищайте заднее стекло.

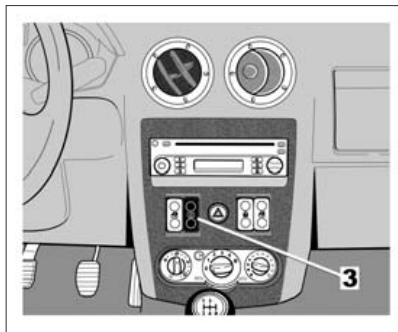

Заднее стекло с обогревом

При работающем двигателе нажмите на клавишу **3** (на щитке приборов загорится сигнальная лампа). Эта функция обеспечивает электрообогрев/обдув заднего стекла и, в зависимости от комплектации автомобиля, зеркал заднего вида.

В зависимости от комплектации автомобиля, прекращение работы происходит:

- автоматически после 12 минут работы (при этом сигнальная лампа гаснет);

- при повторном нажатии на кнопку **3** (при этом сигнальная лампа гаснет).

ТОПЛИВНЫЙ БАК

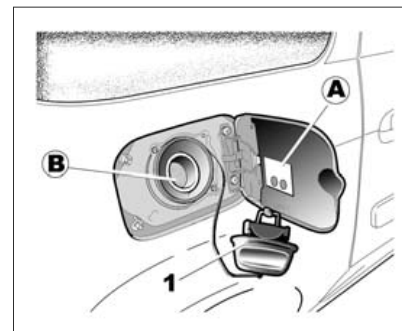

Полезная емкость топливного бака 50 литров (приблизительно).

О заправке см. раздел «Заправка топливом».

На внутренней стороне лючка заливной горловины топливного бака имеется держатель, предназначенный для временного крепления пробки **1** заливной горловины топливного бака во время заправки.

 Не смешивайте бензин с дизельным топливом даже в очень малом количестве. Не используйте топливо на базе этанола, если автомобиль к нему не приспособлен.



Пробка заливной горловины топливного бака имеет оригинальную конструкцию. Если Вы решили заменить ее, убедитесь в том, что новая пробка того же типа и подходит к горловине. Обратитесь на сервисную станцию производителя.

Никогда не подносите пробку заливной горловины топливного бака близко к открытому огню или источнику тепла.

Не мойте область вокруг заливной горловины с помощью устройства с подачей воды под высоким давлением.

Качество топлива

Используйте топливо, соответствующее нормам качества, действующим в стране эксплуатации автомобиля, и обязательно соответствующее характеристикам, указанным на этикетке **A**, расположенной на крышке отделения заливной горловины топливного бака.

Обратитесь к разделу «Характеристики двигателей».

Автомобиль с бензиновым двигателем

Используйте **только** неэтилированный бензин. Октановое число

топлива должно соответствовать числу 95 (бензин «Премиум-95» по ГОСТ Р 51105-97 или «Премиум-Евро-95» по ГОСТ Р 51866) или указанному на этикетке **A** на лючке заливной горловины.

Заправка топливом

Вставьте пистолет, чтобы отвести клапан **B**, и доведите пистолет **до упора** перед тем, как начать заправку топливом (для предотвращения разбрызгивания топлива).

Удерживайте его в этом положении до конца заправки. После первой автоматической остановки подачи топлива при заправке можно произвести еще не более двух включений подачи топлива с тем, чтобы в баке оставался свободный объем, необходимый для расширения топлива при повышении температуры.

При заправке следите, чтобы в топливный бак не попала вода. Клапан **B** и зона вокруг него должны оставаться чистыми.

Автомобили с бензиновым двигателем

Использование этилированного бензина может привести к выходу из строя системы нейтрализации отрав-

ботавших газов и прекращению действия гарантии изготовителя.

Чтобы исключить возможность заправки этилированным бензином, сужение заливной горловины топливного бака имеет предохранительное устройство, которое **позволяет использовать для заправки только топливораздаточный пистолет для неэтилированного бензина.**



Постоянный запах топлива. В случае появления запаха топлива выполните следующее:

- остановите автомобиль, как только позволят условия движения, и выключите зажигание;
- включите аварийную сигнализацию и попросите всех пассажиров выйти из автомобиля и держаться в стороне от проезжей части;
- обратитесь на сервисную станцию компании-производителя.

ВОЖДЕНИЕ АВТОМОБИЛЯ

Рекомендации по экономичной и экологически безопасной эксплуатации автомобиля

ОБКАТКА АВТОМОБИЛЯ, ЗАМОК ЗАЖИГАНИЯ

Автомобиль с бензиновым двигателем

Во время пробега автомобилем первых **1000 км** не превышайте скорость движения в 130 км/ч на высшей передаче и не допускайте увеличения частоты вращения коленчатого вала двигателя свыше 3500 об/мин.

Ваш автомобиль сможет полностью реализовать свои рабочие характеристики примерно после первых **3 000 км** пробега.

Периодичность технического обслуживания (см. сервисную книжку автомобиля).

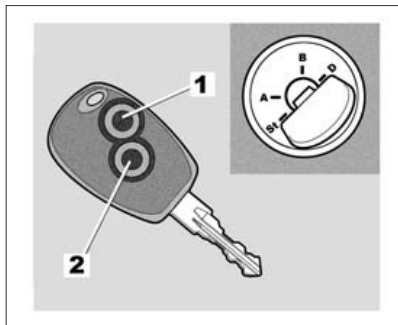

Положение ключа зажигания «Стоп и блокировка рулевого вала» (St)

Для блокировки рулевого вала следует извлечь ключ из замка зажигания и повернуть рулевое колесо в ту или иную сторону до блокировки замка рулевой колонки. Для разблокировки рулевого вала слегка поверните ключ в замке зажигания и рулевое колесо.

Положение ключа зажигания «Дополнительное оборудова- ние» (A)

При выключенном зажигании дополнительное оборудование (автомагнитола и т. п.) продолжает работать.

Положение ключа зажигания «Зажигание включено» (M)

Зажигание включено.

– автомобиль с бензиновым двигателем: двигатель готов к запуску.

Положение ключа зажигания «Запуск двигателя» (D)

Если двигатель не запустился с первой попытки, перед повторным включением стартера ключ необходимо установить в исходное положение. Сразу после запуска двигателя отпустите ключ зажигания.

ЗАПУСК И ОСТАНОВКА ДВИГАТЕЛЯ

Запуск двигателя

Для облегчения запуска двигателя при очень низких температурах наружного воздуха (ниже минус 20°C) следует на несколько секунд включить зажигание **перед тем**, как включать стартер.

Убедитесь, что система электронной блокировки отключена (см. раздел «Система электронной блокировки запуска двигателя»).

Автомобили, оборудованные двигателем с бензиновым впрыском

Холодный или прогретый двигатель:

- Включите стартер, **не нажимая на педаль акселератора**.
- Сразу же после запуска двигателя отпустите ключ зажигания.

Остановка двигателя

Во время работы двигателя на холостом ходу поверните ключ зажигания в положение «Стоп» **St**.



Выходя из автомобиля, ни в коем случае не оставляйте ключ или пульт дистанционного управления в салоне, если в автомобиле остался ребенок (или домашнее животное), даже на короткое время. Ребенок может подвергнуть опасности себя и других, запустив двигатель или включив какое-либо оборудование, например стеклоподъемники, или заперев двери.

Существует опасность получения тяжелых травм.

Ни в коем случае не выключайте зажигание до полной остановки автомобиля, так как при неработающем двигателе перестают функционировать вакуумный усилитель тормозов, усилитель рулевого управления, а также устройства пассивной безопасности: подушки безопасности.

Извлечение ключа из замка зажигания приводит к блокировке рулевого вала.

ОСОБЕННОСТИ АВТОМОБИЛЕЙ С БЕНЗИНОВЫМ ДВИГАТЕЛЕМ

Следующие условия эксплуатации автомобиля:

- продолжительное движение с включенной сигнальной лампой минимального уровня топлива в баке;
- использование этилированного бензина;
- использование присадок к моторному маслу или сортов топлива, не одобренных компанией-производителем.

Или такие неисправности, как:

- неисправность системы зажигания или полная выработка топлива, либо отключение свечи зажигания, выражающееся в пропусках зажигания и рывках при езде;
- потеря мощности

приводят к чрезмерному нагреву каталитического нейтрализатора, снижая этим его эффективность, **и могут привести даже к его разрушению и повреждениям автомобиля, вызванным перегревом**.

Если Вы обнаружили вышеописанные неисправности, срочно обратитесь на сервисную станцию компании-производителя для про-

ведения необходимых ремонтных работ.

Таких ситуаций можно избежать, если регулярно проводить техническое обслуживание автомобиля на сервисной станции компании-производителя в соответствии с рекомендациями, приведенными в сервисной книжке.

Затруднения при запуске двигателя

Чтобы не повредить каталитический нейтрализатор, **не старайтесь** запустить двигатель (стартером, толкая или буксируя Ваш автомобиль), **пока не определите и не устраните причину неисправности.**

Если причина неисправности не будет определена, прекратите попытки завести двигатель и обратитесь на сервисную станцию компании-производителя.

Не останавливайте автомобиль и не допускайте работу двигателя в местах, где легковоспламеняющиеся материалы (например, сухая трава и листья) могут оказаться в контакте с нагретыми деталями системы выпуска отработавших газов.

Полная выработка топлива из бака

В случае заправки **после полной выработки топлива**, прежде чем запускать двигатель, необходимо заполнить топливом топливный контур (см. раздел «Топливный бак»).

Меры предосторожности в зимнее время

Во избежание возможных проблем, связанных с низкой температурой наружного воздуха:

– следите за тем, чтобы аккумуляторная батарея всегда была хорошо заряжена;

– постоянно следите за тем, чтобы уровень топлива в баке сильно не понижался во избежание образования конденсата, скапливающегося на дне топливного бака.



Не останавливайте автомобиль и не допускайте работу двигателя в местах, где легковоспламеняющиеся материалы (например, сухая трава и листья) могут оказаться в контакте с нагретыми деталями системы выпуска отработавших газов.

РЕКОМЕНДАЦИИ по снижению токсичности отработавших газов, экономии топлива и вождению

Конструкция, заводские регулировки и умеренный расход топлива обеспечивают Вашему автомобилю полное соответствие действующим нормам по охране окружающей среды. При создании автомобиля широко применялись технологии по снижению токсичности отработавших газов и энергосберегающие технологии.

Расход топлива и уровень токсичности отработавших газов Вашего автомобиля зависят также и от Вас. Своевременно обслуживайте автомобиль и соблюдайте указания по его правильной эксплуатации.

Техническое обслуживание

Содержание загрязняющих веществ в отработавших газах должно соответствовать действующим нормам по токсичности отработавших газов; ответственность за несоответствие автомобиля указанным нормам ложится на его владельца.

Кроме того, в случае замены деталей двигателя, системы пита-

ния или системы выпуска отработавших газов неоригинальными деталями Ваш автомобиль может перестать соответствовать действующим нормам по снижению токсичности отработавших газов. Все проверки и регулировки Вашего автомобиля в соответствии с рекомендациями, изложенными в сервисной книжке в разделе технического обслуживания, должны производиться на сервисной станции компании-производителя. На сервисной станции имеется все необходимое оборудование, позволяющее выполнять необходимые для Вашего автомобиля регулировки.

Регулировки двигателя

– **система зажигания:** не требует регулировки в процессе эксплуатации;

– **свечи зажигания:** нормальная и надежная работа двигателя в полном диапазоне развиваемой мощности при высокой экономичности и низкой токсичности отработавших газов требует строгого соблюдения требований, установленных техническими отделами компании-производителя.

При замене свечей зажигания используйте только те свечи, кото-

рые подходят для двигателя Вашего автомобиля. Обратитесь к представителю производителя.

– **холостой ход:** не требует регулировки в процессе эксплуатации.

– **воздушный фильтр, топливный фильтр:** загрязненные фильтрующие элементы, уменьшающие мощность двигателя. Такие фильтрующие элементы подлежат замене.

Контроль отработавших газов

Система контроля отработавших газов позволяет обнаружить неисправности в работе системы снижения токсичности отработавших газов. Эти неисправности могут повлечь за собой выделение вредных веществ или механические повреждения.



Сигнальная лампа на щитке комбинации приборов указывает на возможные неисправности системы:

– Она загорается при включении зажигания и гаснет спустя три секунды.

– Если лампа горит постоянным светом, срочно обратитесь на сервисную станцию компании-производителя.

– Если лампа мигает, снижайте частоту вращения коленчатого вала двигателя, пока мигание не прекратится. Срочно обратитесь на сервисную станцию компании-производителя.

Вождение автомобиля

– Аккуратная езда с небольшой скоростью до полного прогрева двигателя предпочтительнее прогрева двигателя на холостом ходу на стоянке.

– Скорость – дорогое удовольствие.

– «Спортивная» манера вождения стоит дорого – отдайте предпочтение «плавному» стилю управления автомобилем.

– Тормозите как можно реже, старайтесь заранее оценить обстановку на дороге (препятствие или поворот), и Вам будет достаточно лишь снять ногу с педали акселератора.

– Не разгоняйтесь слишком интенсивно.

– Не нажимайте сильно на педаль акселератора во время движения на промежуточных передачах. Старайтесь по возможности использовать самую высокую передачу, но не перегружайте двигатель.

– При движении на подъемах не стремитесь сохранить прежнюю скорость; не нажимайте на педаль акселератора больше, чем при движении по горизонтальному участку дороги: удерживайте ногу на педали акселератора в том же положении.

– Двойное выключение сцепления и «перегазовка» при переключении передач перед остановкой двигателя совершенно излишни на современных автомобилях.

– Во время ненастья, на затопленных дорогах, не следует двигаться, если уровень воды выше нижней кромки колесного диска.

Неудобство управления



Со стороны водителя используйте только напольные коврики оригинальной конструкции, адаптированные к автомобилю, крепящиеся к штатным точкам крепления, и регулярно проверяйте фиксацию этих креплений. Не следует укладывать друг на друга несколько ковров. **Риск заземления педалей.**

Советы по эксплуатации

– Потребление электроэнергии ведет к увеличению расхода топли-

ва, поэтому всегда выключайте ненужные электроприборы.

Однако, прежде всего для Вашей безопасности, при плохой видимости включайте наружные осветительные приборы, руководствуйтесь правилом «видеть и быть видимым».

– Используйте систему вентиляции салона. При скорости 100 км/ч езда с открытыми окнами увеличивает расход топлива на 4%.

– **На автомобилях с системой кондиционирования воздуха** при ее использовании наблюдается увеличение расхода топлива, особенно при движении в городском цикле. В автомобилях с системой кондиционирования без автоматического режима выключайте кондиционер, когда в нем нет необходимости.

Советы, которые помогут Вам уменьшить расход топлива и защитить окружающую среду:

– Если Ваш автомобиль находился на стоянке в очень жаркую погоду или под прямыми лучами солнца, рекомендуем проветрить его салон в течение нескольких минут, прежде чем запустить двигатель.

– Не переполняйте бак при заправке во избежание распыливания топлива.

– Не ездите с установленным на крыше пустым багажником.

– Громоздкие грузы лучше перевозить в прицепе.

– При буксировке жилого прицепа используйте аэродинамический дефлектор; не забудьте отрегулировать его положение.

– Избегайте использования автомобиля для частых и коротких поездок в сочетании с длительными остановками: это не позволяет двигателю прогреться до нормальной рабочей температуры.

Шины

Причиной повышенного расхода топлива может стать:

– недостаточное давление в шинах;

– установка шин, не рекомендованных производителем.

ОХРАНА ОКРУЖАЮЩЕЙ СРЕДЫ

Ваш автомобиль разработан с учетом соблюдения требований по **защите окружающей среды** в течение всего срока службы: в процессе производства, эксплуатации и утилизации.

Производство

Ваш автомобиль изготовлен в промышленной зоне, где принимаются прогрессивные меры по снижению вредного воздействия на природу и прилегающую территорию (уменьшение потребления воды и энергии, шумового давления и изменений внешнего вида, выбросов в атмосферу и водоемы, сортировка и переработка отходов).

Выхлопные газы

Ваш автомобиль сконструирован так, чтобы в процессе эксплуатации он выделял меньше парниковых газов (CO₂), и, следовательно, потреблял меньше топлива.

Кроме того, автомобили снабжены системами снижения токсичности

отработавших газов, такими как каталитический нейтрализатор, кислородный датчик, фильтр с активированным углем (последний предотвращает выброс в атмосферу паров бензина из топливного бака) и т.п.

УТИЛИЗАЦИЯ

Изношенные и замененные в ходе планового техобслуживания Вашего автомобиля детали (аккумуляторная батарея, масляный фильтр, воздушный фильтр, элементы питания и т. д.), а также канистры из-под масла или канистры со слитым маслом следует сдавать в специальные приемные пункты.

Отслуживший свой срок автомобиль следует передать на переработку в уполномоченный для этого центр.

Рециркуляция материалов

Составные части Вашего автомобиля пригодны для вторичной переработки на 85% и для утилизации на 95%.

Для достижения этих характеристик многочисленные детали автомобиля были разработаны с учетом возможности их переработки. Элементы и материалы были специально продуманы, чтобы облегчить их разборку и переработку на специальных линиях. В целях сохранения ресурсов и сырья в автомобиле широко используются детали из пластика, подлежащего переработке, или из возобновляемых ресурсов (растительного и животного происхождения, таких как хлопок и шерсть).

РЫЧАГ ПЕРЕКЛЮЧЕНИЯ ПЕРЕДАЧ

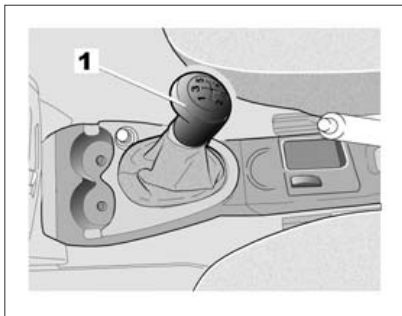

Включение передачи заднего хода (на неподвижном автомобиле)

Автомобиль с механической коробкой передач

Переведите рычаг сначала в нейтральное положение, затем следуйте схеме переключения передач, нанесенной на рукоятку **1**.

Фонарь заднего хода включается при перемещении рычага в положение передачи заднего хода (при включенном зажигании).



При движении задним ходом удар днища автомобиля о бордюрный камень, тротуар и т. п. может

повлечь за собой повреждение автомобиля (например, деформацию оси).

Чтобы избежать опасных последствий аварии, проверьте Ваш автомобиль в сервисном центре компании-производителя.

СТОЯНОЧНЫЙ ТОРМОЗ, УСИЛИТЕЛЬ РУЛЕВОГО УПРАВЛЕНИЯ

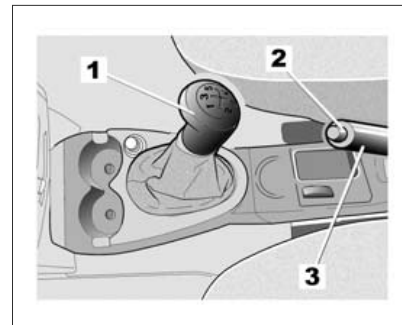

Стояночный тормоз

Выключение стояночного тормоза

Слегка потяните рычаг **3** вверх и, нажав на кнопку **2**, полностью опустите рычаг до пола.

Включение стояночного тормоза

Потяните рычаг **3** вверх и убедитесь, что автомобиль надежно задержан.



Во время движения следите за тем, чтобы стояночный тормоз был полностью выключен (красная

сигнальная лампа не горит), в противном случае автомобиль будет подтормаживаться, в связи с чем возможен перегрев тормозных колодок, что приведёт к их износу или повреждению.

 В зависимости от уклона дороги и/или загрузки автомобиля может потребоваться переместить рычаг стояночного тормоза еще не менее чем на два зубца сектора и включить передачу (1-ю или заднего хода).

Усилитель рулевого управления

Автомобиль оборудован гидроусилителем рулевого управления, значительно снижающим усилие на рулевом колесе. Если гидроусилитель рулевого управления не функционирует (например, при буксировке автомобиля с неработающим двигателем), сохраняется возможность управлять автомобилем, но для этого требуется прикладывать к рулевому колесу значительно большее усилие.

При работающем двигателе не удерживайте долго рулевое колесо повернутым до упора в крайнее

положение (это может привести к поломке насоса гидроусилителя рулевого управления).

Вы можете повернуть рулевое колесо при неработающем двигателе или неисправности системы. В этом случае к рулевому колесу необходимо приложить большее усилие.

 Не допускайте движения накатом с неработающим двигателем! В этом случае гидроусилитель рулевого управления не работает, поэтому Вы подвергаете опасности себя и других участников движения.

СИСТЕМЫ КОРРЕКЦИИ И ПОМОЩИ ПРИ ВОЖДЕНИИ

В зависимости от комплектации автомобиля, они включают в себя:

- **ABS (антиблокировочная система тормозов);**
- **система экстренного торможения.**

 Система позволяет лучше контролировать автомобиль при экстремальной езде и адаптировать его под индивидуальный стиль вождения. Однако эта система не замечает водителя. **Она не расширяет возможности автомобиля и не должна побуждать водителя к движению на более высокой скорости.** Даже при наличии данной системы водитель, управляя автомобилем, должен соблюдать осторожность и быть внимательным (водитель должен быть постоянно готов к любым неожиданностям, которые могут возникнуть во время движения).

ABS (антиблокировочная система тормозов)

При интенсивном торможении ABS позволяет избежать блокировки колес и, таким образом, сократить

тормозной путь и сохранить контроль над автомобилем.

ABS делает возможным при торможении объезд внезапно появившегося препятствия без столкновения с ним. Эта система позволяет также оптимизировать тормозной путь, в частности, при плохом сцеплении с дорогой (на мокрой дороге и т. п.).

Каждое включение системы сопровождается вибрацией педали тормоза.



ABS в любом случае не может улучшить характеристики сцепления колес с дорогой. Поэтому следует **обязательно** соблюдать правила безопасного вождения автомобиля, например, поддерживать безопасную дистанцию до впереди идущего автомобиля. Поэтому в случае экстренного торможения нажимайте на педаль тормоза **сильно и продолжительно**.

Нет необходимости прибегать к прерывистому нажатию на педаль. ABS скорректирует приложенное в тормозной системе усилие.

Неисправности

– Сигнальная лампа  загорается на щитке комбинации приборов: ABS неактивна.

Торможение при этом осуществляется:

– Сигнальные лампы  и  горят на щитке комбинации приборов, **что указывает на неисправность тормозной системы.**

В обоих случаях обратитесь на сервисную станцию компании-производителя.



При этом тормозная система автомобиля частично сохраняет работоспособность. Однако **резкое торможение является крайне опасным**, поэтому необходимо немедленно остановиться, как только позволят условия движения. Обратитесь на сервисную станцию компании-производителя.

Система экстренного торможения

Система экстренного торможения дополняет систему ABS и позволяет сократить тормозной путь автомобиля.

Принцип действия. Система определяет случаи, когда выполняется экстренное торможение. В этом случае система экстренного торможения мгновенно развивает максимальное тормозное усилие,

что позволяет быстрее задействовать систему ABS. Режим торможения с использованием ABS поддерживается, пока педаль тормоза нажата.

КОМФОРТ

ДЕФЛЕКТОРЫ, ОТВЕРСТИЯ ПОДАЧИ ВОЗДУХА

- 1 Левый боковой дефлектор
- 2 Решетка обдува левого бокового стекла
- 3 Решетки обдува ветрового стекла
- 4 Центральные дефлекторы
- 5 Панель управления
- 6 Решетка обдува правого бокового стекла
- 7 Правый боковой дефлектор
- 8 Отверстие для воздуховодов обогрева ног переднего пассажира и водителя
- 9 Отверстие для воздуховодов обогрева ног задних пассажиров (в зависимости от комплектации автомобиля)

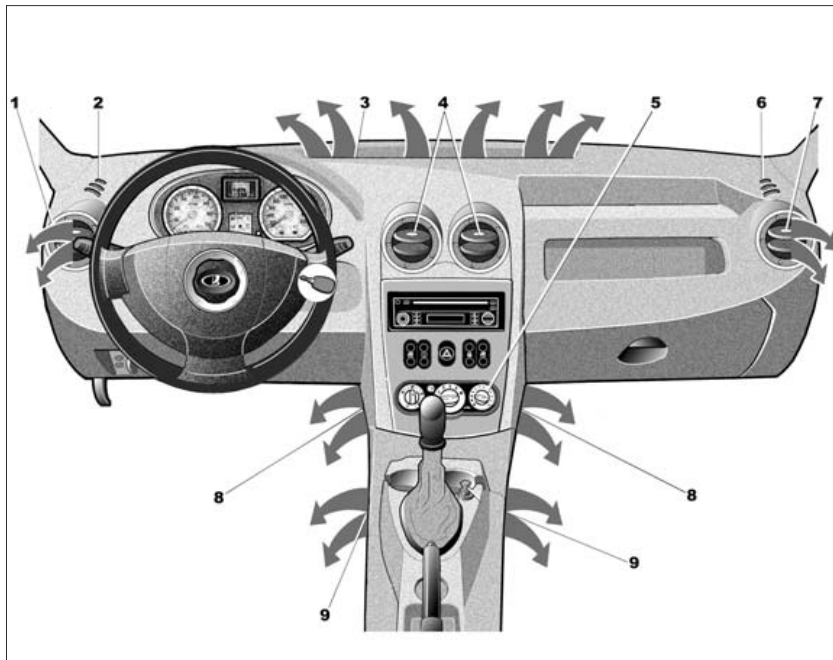

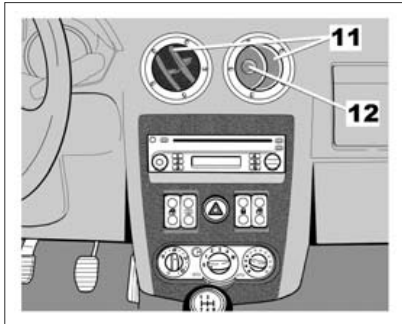

Центральные и боковые дефлекторы

Подача воздуха

Чтобы открыть дефлектор **10**, нажимайте на него (в точке **11**), пока он не займет требуемое положение.

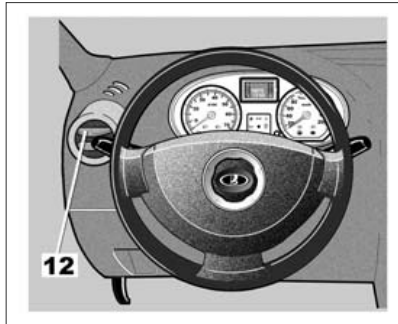

Направление потока воздуха

Для изменения направления потока воздуха поворачивайте вентиляционную решетку **12**.

Для удаления неприятных запахов в автомобиле используйте только предназначенные для этого системы. Обратитесь на сервисную станцию компании-производителя.

 Не вводите никакие составы в систему вентиляции автомобиля (например, при появлении неприятного запаха и т.п.). **Существует опасность повреждения или пожара.**

ОТОПЛЕНИЕ, ВЕНТИЛЯЦИЯ, КОНДИЦИОНЕР

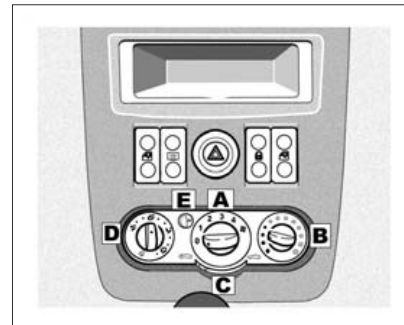

Органы управления

(в зависимости от комплектации автомобиля)

Информация и советы по эксплуатации: см. раздел «Система кондиционирования воздуха: информация и советы по эксплуатации».

A Регулировка скорости вращения вентилятора.

B Регулировка температуры воздуха.

C Включение режима рециркуляции воздуха (режим изоляции салона от наружного воздуха).

D Распределение воздуха.

E Включение и выключение кондиционера.

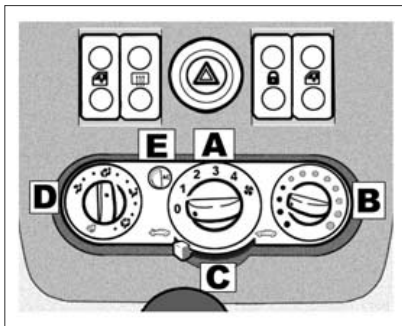

Регулирование температуры воздуха

Производится поворотом рукоятки **В**.

Крайнее правое положение рукоятки:

Максимально возможная температура воздуха.

Крайнее левое положение рукоятки:

Минимально возможная температура воздуха.

Регулировка скорости вращения вентилятора

Выберите положение регулятора **А** от **0** до **4**. Чем сильнее регулятор повернут вправо, тем больше количество воздуха, подаваемого в

салон. Для полного перекрытия поступления воздуха и выключения системы вентиляции установите ручку **А** в положение **0**.

Система остановлена: скорость вентиляции воздуха в салоне автомобиля нулевая (вентилятор остановлен), при этом Вы можете чувствовать легкий расход воздуха, если вентилятор вращается.

Длительное использование режима **0** может привести к запотеванию ветрового стекла и боковых стекол, а также к появлению неприятных запахов, поскольку воздух в салоне автомобиля не будет обновляться.

Включение режима рециркуляции воздуха (режим изоляции салона от наружного воздуха) (в зависимости от комплектации автомобиля)



Поверните ручку **С** влево. В этом режиме воздух забирается из салона и рециркулирует в нем без доступа наружного воздуха.

Режим рециркуляции воздуха позволяет:

- изолировать салон от наружного воздуха (при движении на участках с загрязненной атмосферой и т. п.);
- ускорить достижение необходимой температуры воздуха в салоне автомобиля.

Чтобы вернуться в режим с забором наружного воздуха, поверните ручку **С** вправо.

Длительное использование режима рециркуляции воздуха может привести к запотеванию ветрового стекла и боковых стекол, а также к появлению неприятных запахов, поскольку воздух в салоне автомобиля не будет обновляться.

Поэтому после преодоления участка с загрязненным воздухом рекомендуется открыть доступ наружного воздуха в салон, повернув ручку **С** вправо.

Распределение воздуха, поступающего в салон

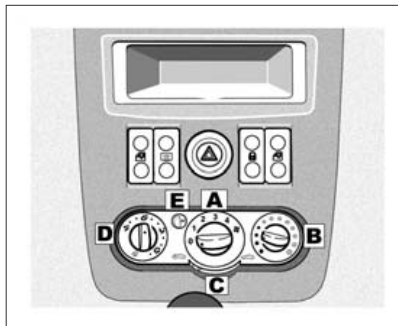

Поворотом ручки **D** выберите соответствующую пиктограмму.

 Воздух поступает в салон только через дефлекторы, расположенные на приборной панели.

 Воздух направляется к ногам пассажиров и к дефлекторам, расположенным на приборной панели.

 Воздух направляется к ногам пассажиров и к дефлекторам, расположенным на приборной панели.

Чтобы воздух направлялся только к ногам пассажиров, закройте дефлекторы, расположенные на приборной панели.

 Воздух поступает в салон через все дефлекторы, решетки обдува передних боковых стекол и ветрового стекла и отверстия для обогрева ног пассажиров.

 Для более эффективного обдува стекол закройте дефлекторы на приборной панели и убедитесь, что в салон поступает наружный воздух (ручка **С** повернута вправо). Это позволит направить весь воздушный поток на обдув ветрового стекла и боковых передних стекол. Для достижения максимальной эффективности работы системы установите ручку регулятора **A** в положение **4**.

Использование кондиционера позволяет ускорить устранение запотевания стекол.

Включение или выключение кондиционера (в зависимости от комплектации автомобиля)

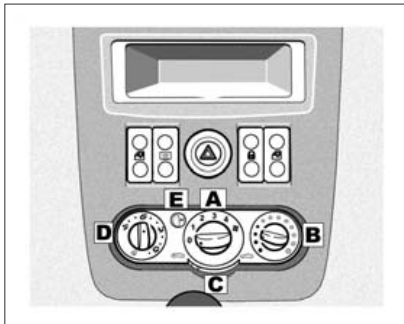

Кнопка **E** служит для включения или выключения кондиционера.

Система кондиционирования воздуха не включается, если ручка **A** находится в положении **0**.

Система кондиционирования воздуха обеспечивает:

- снижение температуры воздуха в салоне;
- ускоренное отпотевание стекол.

При работе кондиционера возрастает расход топлива (выключайте кондиционер, когда в нем нет необходимости).

Примечание. Кондиционер может использоваться в любых условиях, но он не работает при низкой температуре наружного воздуха.

– Кнопка **E** не нажата (сигнальная лампа не горит). Кондиционер выключен.

Настройки такие же, как на автомобиле без системы кондиционирования воздуха.

– Кнопка **E** нажата (горит сигнальная лампа). Кондиционер включен.

СИСТЕМА КОНДИЦИОНИРОВАНИЯ ВОЗДУХА:

**информация и советы
по эксплуатации**

Расход топлива

Работа системы кондиционирования воздуха приводит к увеличению расхода топлива, особенно при движении в городских условиях.

В автомобилях, оборудованных системой кондиционирования без автоматического режима, выключайте кондиционер, когда в нем нет необходимости.

Советы, которые помогут Вам уменьшить расход топлива и защитить окружающую среду:

- Двигайтесь с открытыми дефлекторами и поднятыми стеклами.
- Если Ваш автомобиль находился на стоянке в очень жаркую погоду или под прямыми лучами солнца, рекомендуем проветрить его салон в течение нескольких минут, прежде чем запустить двигатель.

Техническое обслуживание

Периодичность проверки (см. сервисную книжку).

Нарушения работы

В большинстве случаев при обнаружении неисправности системы следует обращаться на сервисную станцию компании-производителя.

– **Снижение эффективности системы обогрева и обдува стекол или работы кондиционера.**

– **Отсутствует подача холодного воздуха.**

Проверьте положение органов управления и состояние предохранителей. Если этого не произошло, отключите систему.

– **Наличие воды под автомобилем.**

После продолжительной работы кондиционера под автомобилем может скапливаться вода – это нормально.



Не открывайте холодильный контур кондиционера.

Попадание хладагента на кожу и в глаза опасно.

СТЕКЛОПОДЪЕМНИКИ

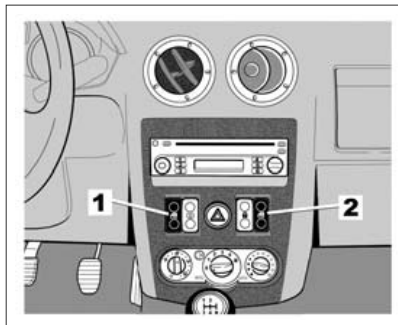

Электростеклоподъемники передних дверей

При включенном зажигании нажмите на нижнюю часть переключателя **1** или **2**, чтобы опустить стекло, или на верхнюю часть переключателя **1** или **2**, чтобы поднять стекло на нужную высоту.

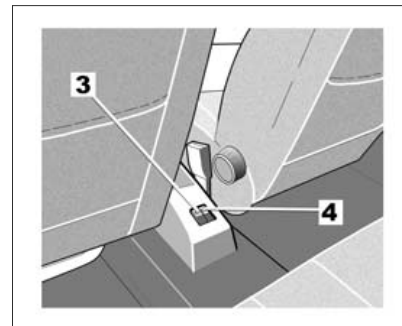

Электростеклоподъемники задних дверей

При включенном зажигании нажмите на переключатель **3** или **4**, чтобы опустить стекло, или приподнимите переключатель **3** или **4**, чтобы поднять стекло на нужную высоту.

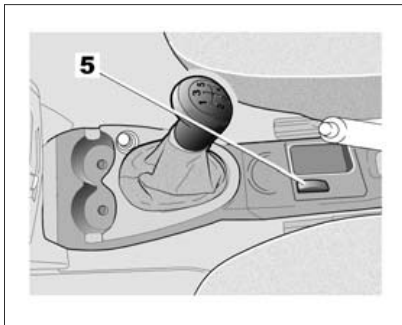

Нажмите на переключатель **5**, чтобы заблокировать задние стеклоподъемники.

 **Обеспечение безопасности пассажиров на задних сиденьях**

Водитель может заблокировать задние электростеклоподъемники нажатием переключателя **5**.

Ответственность водителя

Выходя из автомобиля, ни в коем случае не оставляйте ключ или пульт дистанционного управления в салоне, если в автомобиле остался ребенок (или домашнее животное), даже на короткое время. Ребенок или животное могут причинить вред себе или другим людям, запустив

двигатель, включив оборудование, например, стеклоподъемники, или заблокировав двери. В случае защемления какой-либо части тела немедленно опустите стекло, нажав на соответствующий выключатель. Существует опасность получения тяжелых травм.

Стеклоподъемники с ручным приводом

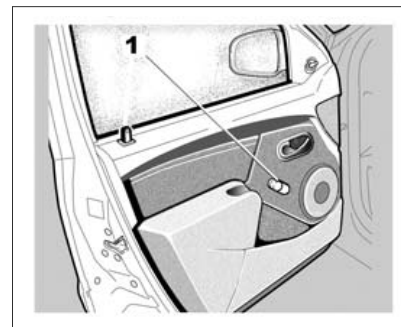

Вращайте рукоятку **1**, чтобы опустить или поднять стекло на нужную высоту.

Не прислоняйте какие-либо предметы к приоткрытому окну: опасность повреждения стеклоподъемника.

Заднее боковое стекло

(в зависимости от комплектации автомобиля)

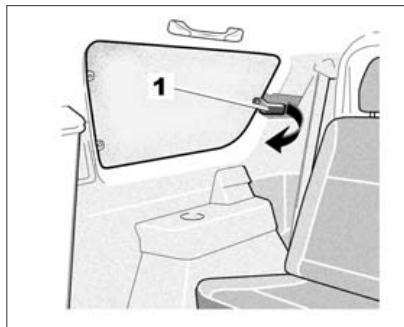

Чтобы открыть стекло, перемещайте ручку **1** по стрелке, после чего зафиксируйте ее, нажав вправо. Закрыв стекло, убедитесь, что оно надежно заблокировано.

Открывание стекла с левой стороны аналогично.

ОСВЕЩЕНИЕ САЛОНА

Плафон **A** или **B** (в зависимости от комплектации автомобиля)

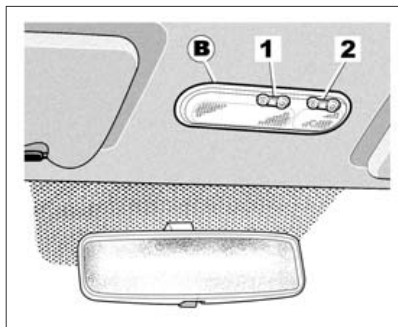
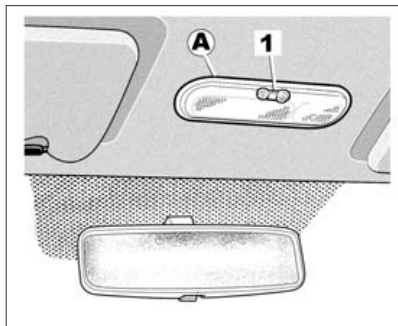

Нажатие на клавишу выключателя **1** обеспечивает следующие режимы работы освещения:

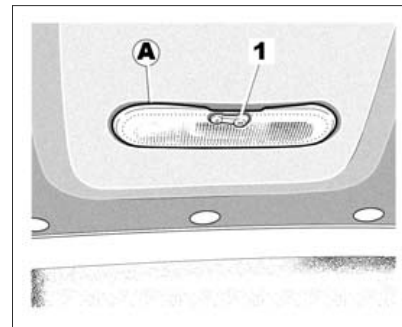

- внутреннее освещение;
- включение освещения при открытии одной из передних или любой из четырех дверей автомобиля (в зависимости от комплектации). Освещение выключается только при плотном закрытии соответствующих дверей;

- принудительное выключение освещения.

В зависимости от комплектации автомобиля нажатие на клавишу выключателя **2** обеспечивает следующие режимы работы освещения:

- внутреннее освещение;
- принудительное выключение освещения.

Автоматическое управление освещением салона автомобиля (в зависимости от комплектации автомобиля)

- при отпирании дверей с помощью пульта дистанционного управления освещение салона включается примерно на 30 секунд;
- если дверь остается открытой (или неплотно закрытой), освещение салона выключается примерно через 30 минут;
- если все двери закрыты, то при включении зажигания освещение салона постепенно гаснет.

СОЛНЦЕЗАЩИТНЫЙ КОЗЫРЕК, ПОРУЧЕНЬ

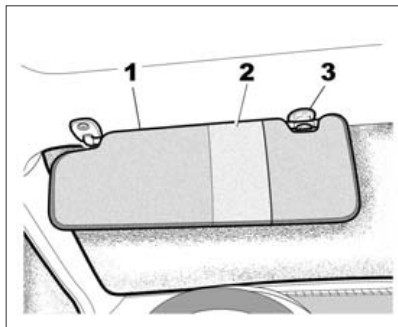

Солнцезащитный козырек 1, 5

Поверните солнцезащитный козырек **1** или **5** к ветровому стеклу.
ИЛИ

Отсоедините солнцезащитный козырек от его крепления **3** или **4** и поверните его к стеклу двери.

Вещевое отделение солнцезащитного козырька 2

Предназначен для хранения пропусков на автомагистраль, карт и т. п.

Зеркало, закрепленное на солнцезащитном козырьке (в зависимости от комплектации автомобиля)

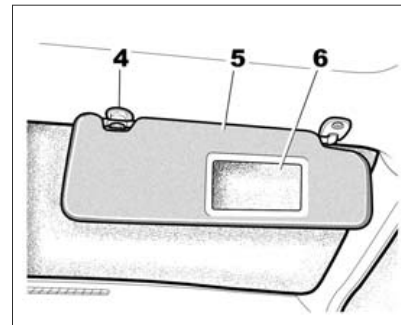

В солнцезащитный козырек со стороны пассажира встроено индивидуальное зеркало **6**.

Поручень 7

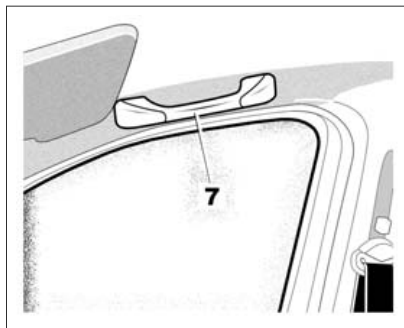

Поручень служит поддержкой во время движения.

Не используйте его при входе в автомобиль или выходе из него.

ПЕПЕЛЬНИЦЫ, ПРИКУРИВАТЕЛЬ, РОЗЕТКА ДЛЯ ДОПОЛНИТЕЛЬНОГО ОБОРУДОВАНИЯ

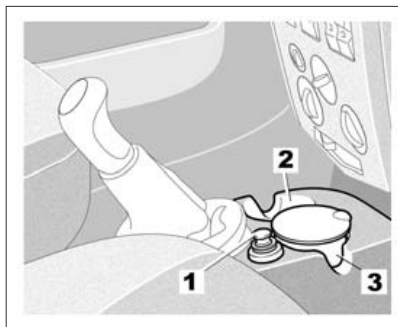

Прикуриватель 1

При включенном зажигании нажмите на прикуриватель **1** до упора.

После нагрева спирали прикуриватель автоматически вернется в исходное положение (со щелчком). Извлеките прикуриватель. После прикуривания вставьте его в гнездо, не утапливая полностью.

Розетка для дополнительного оборудования 1

Розетка предусмотрена для подключения дополнительного оборудования, разрешенного к использованию в автомобиле техническими отделами компании-производителя. Потребляемая мощность оборудования не должна превышать 120 Вт (12 В).

Пепельница

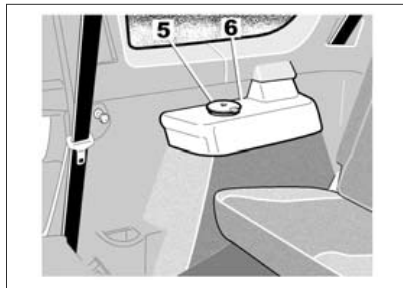
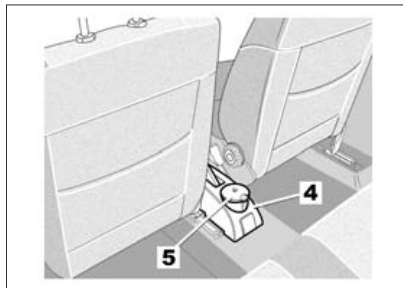

Может устанавливаться в одно из отделений **2**, **3**, **4** или **6**. Чтобы открыть пепельницу, поднимите крышку **5**. Чтобы очистить пепельницу, выньте ее и вытряхните. Если на Вашем автомобиле не установлены прикуриватель и пепельница, Вы можете приобрести их у дилера компании-производителя.

ВЕЩЕВЫЕ ЯЩИКИ, ОБОРУДОВАНИЕ САЛОНА

Вещевой ящик со стороны переднего пассажира

Чтобы открыть, потяните за ручку **1**.



Никакие предметы не должны находиться на полке (перед водителем), т. к. в случае резкого торможения они могут попасть под педали и помешать их перемещению.

В этом вещевом ящике могут храниться документы формата А4 и т.п. В крышке **2** предусмотрено отделение для пишущих ручек и дорожных карт.

Меры предосторожности при использовании

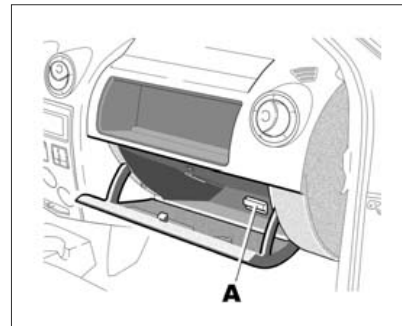

Заглушка **A** на задней стенке вещевого ящика закрывает розетку, предназначенную исключительно для работ, осуществляемых специалистами компании-производителя.

Не храните в этом вещевом ящике жидкие вещества (во избежание попадания жидкости в розетку в случае протечки).

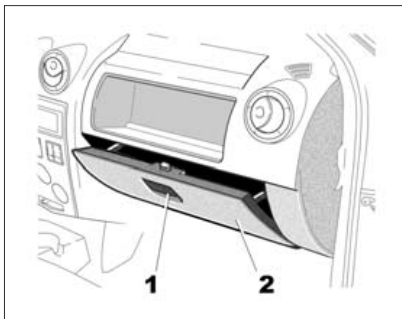

**Вещевой ящик 2
(или место, отведенное
под установку подушки
безопасности пассажира)**

 Следите за тем, чтобы твердые, тяжелые или острые предметы не находились в открытых вещевых ящиках и не выступали из них, т. к. при повороте, резком торможении или при ударе они могут быть выброшены и могут причинить вред водителю и пассажирам.

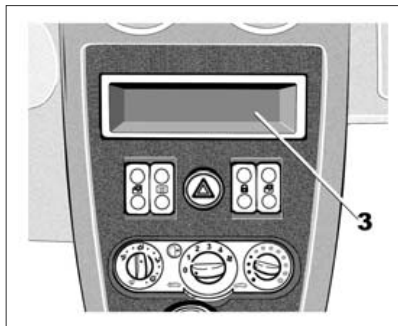

**Вещевой ящик на центральной
консоли 3 (или место под
установку автомагнитолы)**

 Никакие предметы не должны находиться на полке (перед водителем), т. к. в случае резкого торможения они могут попасть под педали и помешать их перемещению.

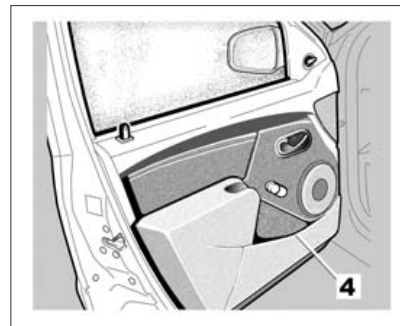

**Вещевой ящик
в передних дверях 4**

 Следите за тем, чтобы твердые, тяжелые или острые предметы не находились в открытом ящике и не выступали из него, т. к. при повороте, резком торможении или при ударе они могут быть выброшены и могут причинить вред водителю (могут попасть под педали и помешать управлению ими) и пассажирам.

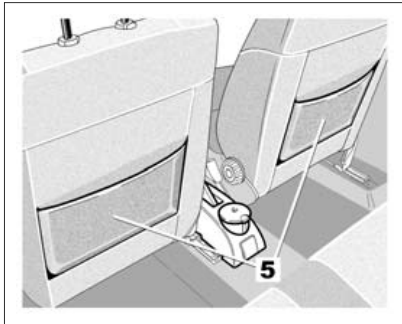

**Карманы в спинках
передних сидений 5**

(в зависимости от комплектации
автомобиля)

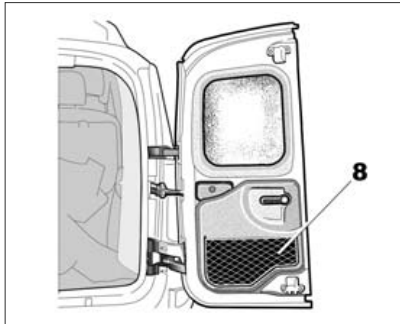

**Сетка на задней
распашной двери 8**

(в зависимости от комплектации
автомобиля)

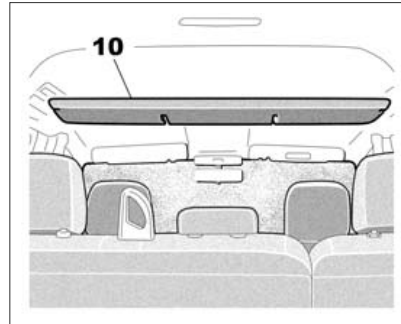

**Верхний вещевой ящик
в кабине 10**

(в зависимости от комплектации
автомобиля)

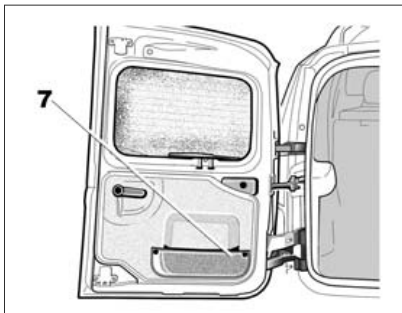

**Вещевой ящик на задней рас-
пашной двери 7** (в зависимости
от комплектации автомобиля)



Вещевой ящик или сетка 9
(в зависимости от комплектации
автомобиля)

Не используйте его для входа в
автомобиль или для выхода из авто-
мобиля и не подтягивайтесь на нем.

 Не кладите тяжелые и/или
острые предметы, которые могут
упасть при движении.

Это позволит избежать травм.

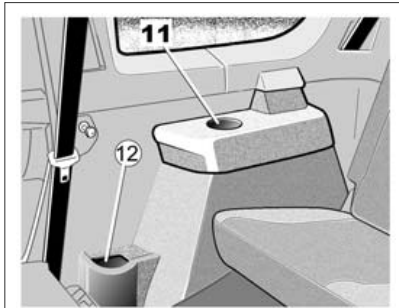

Держатель для банок 11

(в зависимости от комплектации автомобиля)

Место для стаканов или пепельницы.

Держатель для бутылок 12

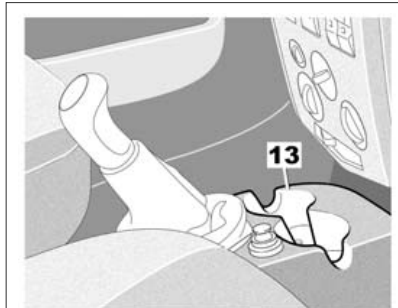

Держатель для банок 13

Место для стаканов или пепельницы.

 При выполнении поворота, ускорении или торможении следите за тем, чтобы жидкость из сосуда, находящегося в подстаканнике, не перелилась через край.

Если жидкость горячая, есть опасность получения ожогов и/или вытекания жидкости.

ПОДГОЛОВНИКИ ЗАДНИХ СИДЕНИЙ

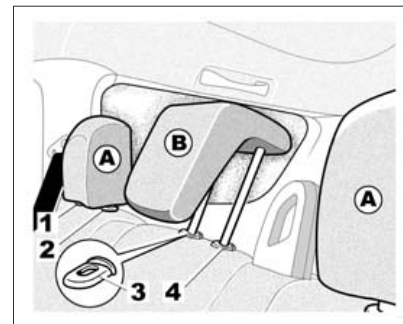

Регулировка подголовника А по высоте

Нажмите на фиксатор **1** и одновременно сдвиньте подголовник.

Снятие подголовников А

Одновременно нажмите на фиксаторы **1** и **2** и вытяните подголовник.

Снятие подголовника В

Одновременно нажмите на фиксаторы **3** и **4** каждого стержня подголовника, затем вытяните подголовник.

Установка на место подголовников А и В

Вставьте стержни подголовника в направляющие втулки, нажмите на фиксатор каждого стержня и опустите подголовник на нужную высоту.

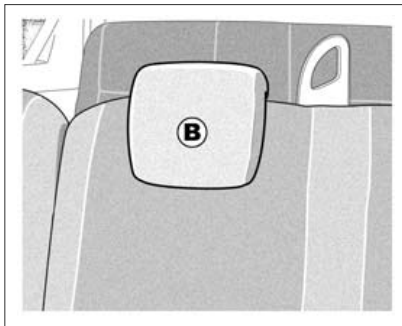

Рабочее положение подголовника В. Поднимите подголовник до положения блокировки, чтобы использовать его в верхнем положении. Одновременно нажмите на фиксаторы **3** и **4** и полностью опустите подголовник.

Нерабочее положение подголовника В

Крайнее нижнее положение подголовника – нерабочее, оно не должно использоваться при наличии пассажира на заднем сиденье.

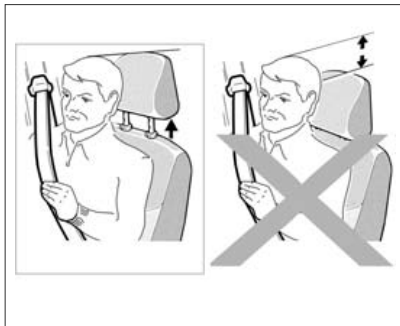

Поскольку подголовник является одним из элементов безопасности, следите за его наличием и правильной установкой: верхний край подголовника должен находиться как можно ближе к верхней части головы.

ПЕРВЫЙ РЯД ЗАДНИХ СИДЕНИЙ

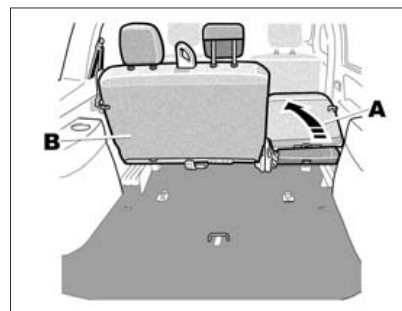
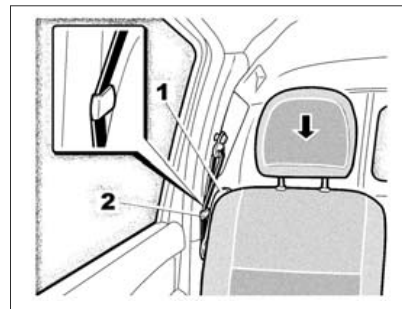

Чтобы сложить боковое сиденье А и многоместное сиденье В:
– в зависимости от комплектации автомобиля пропустите ремень заднего сиденья через крючок **2**;

- опустите подголовники, если автомобиль оборудован ими (см. раздел «Подголовники»);
- ПОВЕРНИТЕ ВПЕРЁД ручку фиксатора спинки сиденья **1**;
- сложите спинку на подушку сиденья;
- поднимите сиденье в вертикальное положение.

 При перемещении задних сидений убедитесь в отсутствии предметов в зоне креплений (там не должно быть камешков, ветоши, игрушек и т. п.).

 Проверьте правильность установки и работы задних ремней безопасности после каждого перемещения заднего многоместного сиденья.



Чтобы вернуть в исходное положение боковое сиденье А и многоместное сиденье В:

- опустите сиденье, чтобы оно зафиксировалось;
- поднимите спинки;
- убедитесь, что подушки и спинки сиденья надежно зафиксированы;
- убедитесь в том, что пряжки ремней безопасности **3** находятся над разложенной подушкой сиденья.

 В целях безопасности проводите все регулировки сидений только на неподвижном автомобиле.

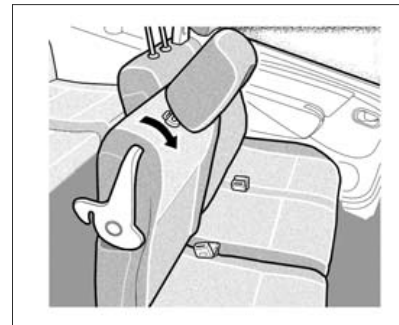

Доступ к задним сиденьям второго ряда

Со стороны задних дверей опустите подголовники, если они установлены на автомобиле, откиньте спинку сиденья на подушку и приподнимите весь узел.

Для возврата сиденья в прежнее положение действуйте в обратном порядке.

 Убедитесь в надежной фиксации спинки сиденья. Если какой-либо предмет мешает сзади, уберите его. Повторите действия, пока сиденье не будет надежно зафиксировано.

 Во избежание травм убедитесь, что никого нет вблизи переме-

щаемых элементов сидений. Во время перемещения сидений следите за тем, чтобы ничто не мешало перемещению и фиксации сидений.

Ограничение использования



Запрещается движение автомобиля, в котором заднее сиденье первого ряда или его спинка откинута, в то время как заднее сиденье второго ряда занимает пассажир.

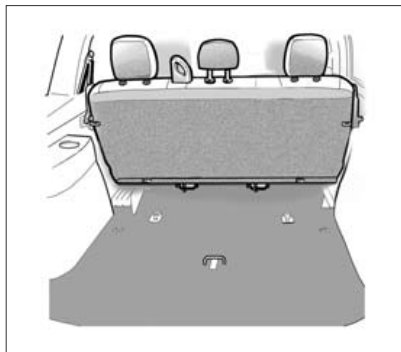

В варианном исполнении устанавливается сиденье со сплошной спинкой.

ВТОРОЙ РЯД ЗАДНИХ СИДЕНИЙ

В случае перевозки громоздких предметов задние сиденья можно сложить.

Чтобы сложить сиденья

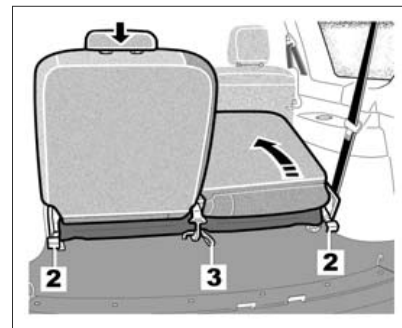
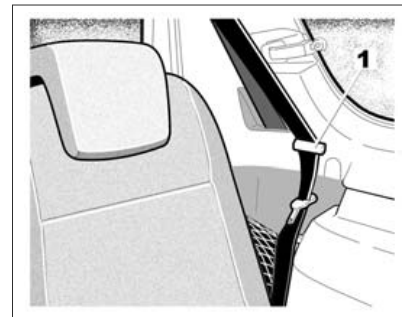

В зависимости от комплектации автомобиля пропустите задний ремень через крючок **1**.

В зависимости от комплектации автомобиля опустите или снимите подголовники, если они есть (см. раздел «Подголовники» в главе 1).

Потяните за ручки **2** и сложите спинки сидений. Потянув за ремень **3**, поднимите подушку сиденья в вертикальное положение.

 В целях безопасности проводите все регулировки сидений только на неподвижном автомобиле.

 Проверяйте правильность установки и работы задних ремней безопасности после каждого перемещения заднего многоместного сиденья.

Для установки сидений

– В зависимости от комплектации автомобиля убедитесь в надежности крепления задних ремней в крючках **1**;

– опустите подушку сиденья до фиксации;

– поднимите спинки;

– убедитесь, что подушки и спинки сиденья надежно зафиксированы.

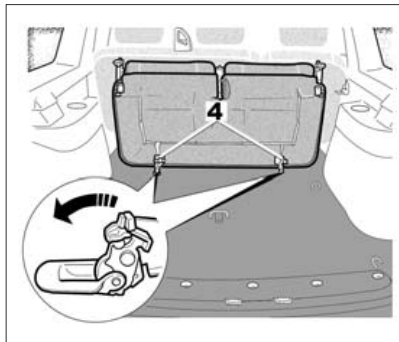

Чтобы снять сиденья:

– в зависимости от комплектации автомобиля пропустите задние ремни через крючки;

– в зависимости от комплектации автомобиля опустите или снимите подголовники, если они есть (см. раздел «Подголовники»);

– сложите спинки сиденья;

– поднимите подушку сиденья до вертикального положения;

– разблокируйте защелки **4**;

– поднимите сиденья вверх.

 При перемещении задних сидений убедитесь в отсутствии предметов в зоне креплений (там не должно быть камешков, ветоши, игрушек и т. п.).

Для возврата сидений в исходное положение:

– в зависимости от комплектации автомобиля убедитесь в надежности крепления задних ремней в крючках;

– установите сиденья в соответствии с положением защелок **4**;

– заблокируйте защелки;

– опустите подушку сиденья до фиксации;

– поднимите спинки;

– убедитесь, что подушки и спинки сиденья надежно зафиксированы.

 Проверяйте правильность установки и работы задних ремней безопасности после каждого перемещения заднего многоместного сиденья.

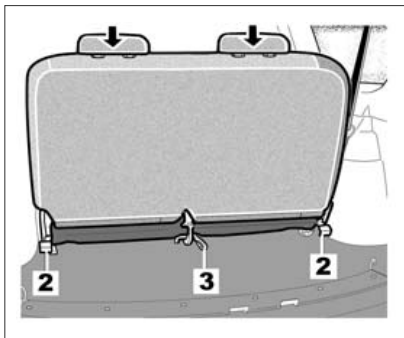

В варианном исполнении устанавливается сиденье со сплошной спинкой.

ПЕРЕВОЗКА ГРУЗОВ

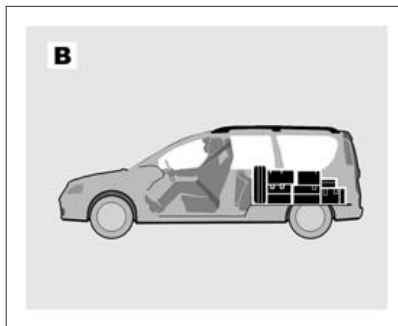
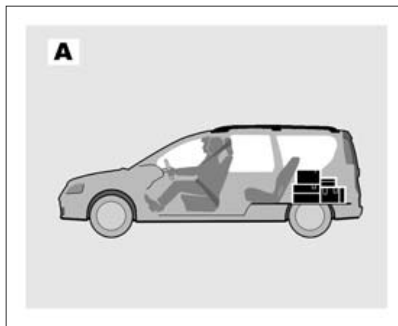

Всегда располагайте перевозимые предметы так, чтобы их самая габаритная сторона опиралась на спинку или на спинки задних сидений первого ряда, что касается

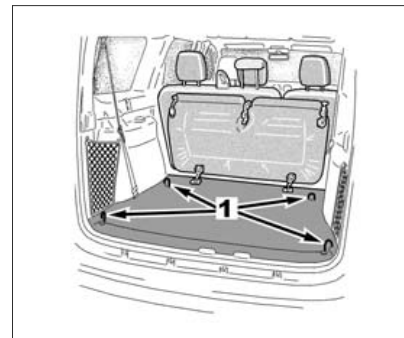

обычных грузов (**A**), или на спинки передних сидений, если спинка или спинки задних сидений первого ряда сложены (**B**). См. раздел «Задние сиденья первого ряда».



Размещайте наиболее тяжелые предметы на полу. Пользуйтесь устройствами для крепления **1**, расположенными на полу багажного отделения, если автомобиль ими оборудован. Загрузку багажного отделения следует осуществлять таким образом, чтобы никакой предмет не упал в салон на пассажиров при резком торможении. Застегивайте ремни безопасности задних сидений, даже если на них никого нет.

Перевозка грузов: модификация с кузовом «фургон»

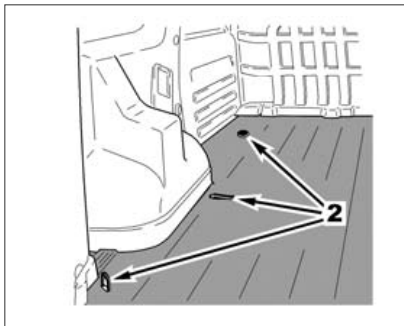

Крепежные кольца **2** служат для фиксации перевозимых предметов. Максимальная нагрузка на кольцо – F макс.: 625 даН (625 кгс).

 Размещайте наиболее тяжелые предметы на полу. Пользуйтесь устройствами для крепления **2**, расположенными на полу багажного отделения, если автомобиль ими оборудован.

Загрузка должна выполняться так, чтобы ни один предмет не упал вперед на пассажиров в случае резкого торможения.

РАЗДЕЛИТЕЛЬНАЯ СЕТКА

На автомобилях, которые оборудованы разделительными сетками, возможно отделение перевозимых грузов или животных от пассажирского отделения автомобиля.

Может быть установлена за задним многоместным сиденьем.

 Разделительная сетка рассчитана на удержание массы не более 10 кг. Превышение указанной массы при резком торможении или ДТП может стать причиной травмы или повреждения салона автомобиля.

Установка разделительной сетки за сиденьями второго ряда

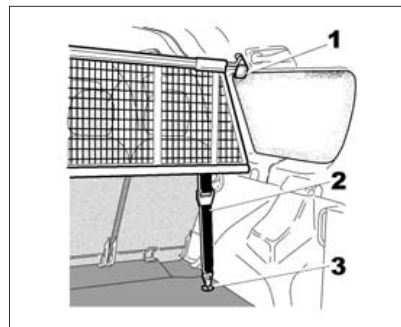

С каждой стороны салона автомобиля:

- опустите крышку **1**, чтобы получить доступ к точке верхнего крепления сетки;
- зафиксируйте крючок ремня сетки на кольце;
- в багажном отделении зафиксируйте нижний крючок сетки на крепежном крюке **3**;
- отрегулируйте длину ремня **2** так, чтобы сетка была хорошо натянута.

ПОЛКА БАГАЖНОГО ОТДЕЛЕНИЯ

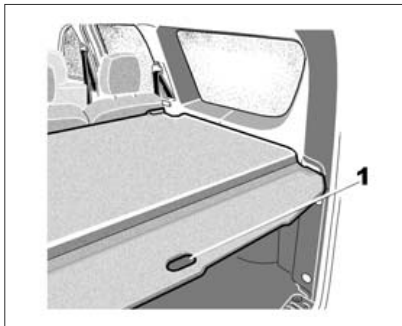

Сворачивание полки багажного отделения

Несильно потяните на себя полку за ручку **1** или за край полки, чтобы освободить ее из креплений.

Двигайте полку по мере сворачивания ее гибкой части.

 Не кладите на полку никаких, особенно тяжелых и твердых предметов. Во время резкого торможения или аварии они могут стать источниками опасности для пассажиров автомобиля.

Снятие полки багажного отделения

Потяните полку багажного отделения на себя за оба конца.

ЛОЖЕМЕНТЫ БАГАЖНИКА КРЫШИ



Доступ к гнездам крепления

В зависимости от комплектации автомобиля, вывинтите резьбовые заглушки **1**, защищающие места для установки винтов крепления багажника.

 Никогда не оставляйте незакрытыми отверстия после снятия резьбовых заглушек **1**. Установите резьбовые заглушки на место сразу же после снятия ЛОЖЕМЕНТОВ багажника крыши.

При установке ЛОЖЕМЕНТОВ багажника крыши установите вместо резьбовых заглушек винты, при-

лагающиеся к ЛОЖЕМЕНТАМ багажника крыши.

 Если оригинальные ЛОЖЕМЕНТЫ багажника крыши, одобренные нашими техническими отделами, поставляются в комплекте с болтами, используйте только эти болты для крепления ЛОЖЕМЕНТОВ багажника на автомобиле.

При выборе оборудования для Вашего автомобиля рекомендуем Вам проконсультироваться на сервисной станции компании-производителя. Установка ЛОЖЕМЕНТОВ багажника крыши и условия использования багажника на крыше описаны в инструкциях изготовителя багажника.

Мы рекомендуем хранить эти инструкции вместе с другой документацией на автомобиль.

Допустимая нагрузка на багажник крыши: (см. раздел «Массовые характеристики»).

УХОД ЗА АВТОМОБИЛЕМ

КАПОТ

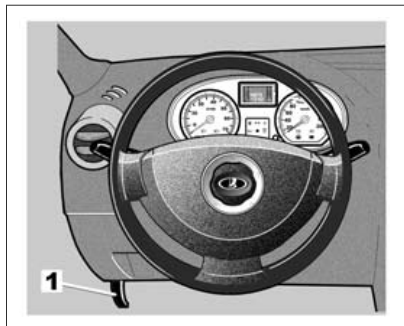

Чтобы открыть капот, потяните за рукоятку **1**.

Отпирание замка безопасности капота

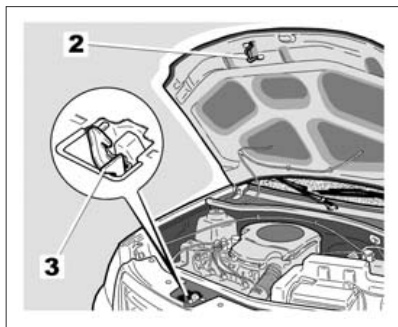

Для разблокировки замка слегка приподнимите капот и освободите крюк **2**, надавив влево на пластинку **3**.

 При работах в непосредственной близости от двигателя обратите внимание на то, что он может оказаться горячим. А также помните, что вентилятор системы охлаждения может включиться в любой момент. Существует риск получить травму.

Открытие капота

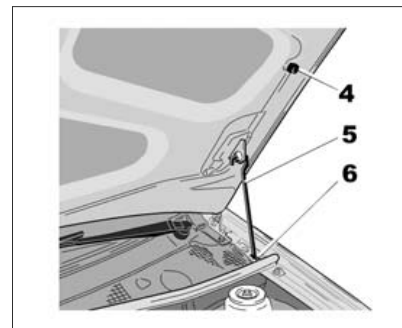

Поднимите крышку капота, освободите упор **5** из фиксатора **4** и, что очень важно для обеспечения Вашей безопасности, **обязательно** вставьте его в гнездо **6** левого крыла.

 Даже после несильного удара по облицовке радиатора или по капоту как можно быстрее проверьте замок капота в сервисном центре компании-производителя.

 Не облакачивайтесь на капот: он может неожиданно закрыться.

Закрытие капота

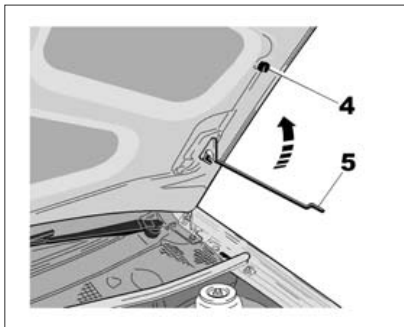

Прежде чем закрыть капот, убедитесь, что Вы ничего не забыли в моторном отсеке. Чтобы закрыть капот, возьмитесь за середину передней кромки капота, приподнимите его, установите упор **5** в фиксатор **4** и опустите его примерно до высоты 20 см от закрытого положения, затем отпустите. Капот закроется под собственной тяжестью. После выполнения работ в моторном отсеке следите за тем, чтобы ничего не забыть (ветошь, инструменты и т.п.).

 Убедитесь в надежности блокировки капота. Убедитесь в том, что ничто не мешает блокировке замков (гравий, ветошь и т.п.).

УРОВЕНЬ МАСЛА В ДВИГАТЕЛЕ

Общие сведения

Для смазки и охлаждения трущихся деталей в двигателе используется масло, во время эксплуатации иногда возникает необходимость долива масла в промежутке между его заменами.

Если после обкатки автомобиля расход масла превышает 0,5 литра на 1000 км, необходимо обратиться на сервисную станцию компании-производителя.

Периодичность: проверяйте уровень масла в двигателе периодически, по меньшей мере, перед каждой длительной поездкой, чтобы избежать повреждения двигателя.

Для точного определения уровня масла необходимо установить автомобиль на ровной горизонтальной площадке и выключить двигатель на продолжительное время.

Во избежание потеков масла рекомендуем Вам использовать воронку при доливе/заправке маслом.

Проверка уровня масла

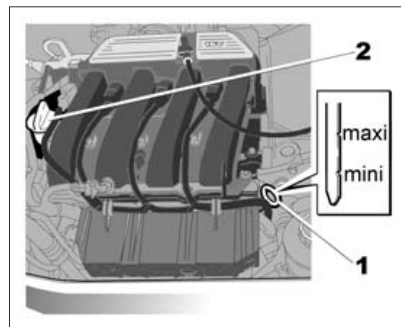
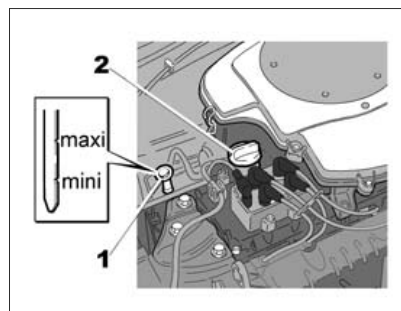

- Извлеките указатель уровня масла **1** и протрите его не оставляющей волокон ветошью;
- погрузите указатель уровня масла до упора;
- извлеките указатель уровня масла снова;

– проверьте уровень масла: он никогда не должен опускаться ниже метки «mini» или превышать метку «maxi».

После проверки уровня масла снова вставьте указатель уровня масла до упора.

Превышение максимального уровня масла в двигателе.

Определение уровня производится только с помощью указателя уровня масла, как это указано выше.

Если максимальный уровень превышен, **не запускайте двигатель** и обратитесь на сервисную станцию компании-производителя.

При быстром или повторяющемся снижении уровня обратитесь на сервисную станцию компании-производителя.

 Ни в коем случае нельзя превышать максимальный уровень заправки – это может привести к повреждению двигателя и каталитического нейтрализатора.

УРОВЕНЬ МАСЛА В ДВИГАТЕЛЕ: долив, заправка

Долив масла/заправка

Автомобиль с неработающим холодным двигателем (например, до первого в течение дня запуска двигателя) должен находиться на горизонтальной площадке.

Тип моторного масла (см. сервисную книжку автомобиля).

 Перед тем как проводить осмотр подкапотного пространства, убедитесь, что переключатель стеклоочистителя находится в положении «выключено».

Это позволит избежать травм.

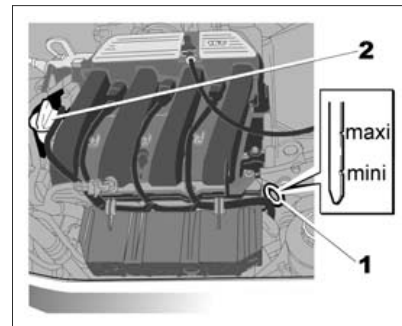
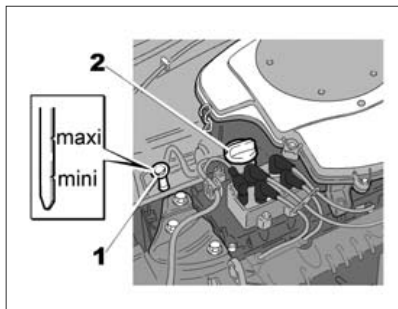

- Отверните пробку **2**;
- долейте масло (для справки: интервал между отметками «mini» и «maxi» указатель уровня масла **1** соответствует объему от 1,5 до 2 литров в зависимости от модели двигателя);
- подождите около 10 минут, чтобы масло полностью стекло;
- проверьте уровень масла с помощью указателя уровня масла **1** (как указано выше).

После проверки уровня масла снова вставьте указатель уровня масла до упора. Не превышайте уровень «**maxi**» и не забудьте установить на место указатель уровня масла **1** и пробку **2**.

Замена масла в двигателе

Периодичность замены (см. сервисную книжку).

Средний объем заливаемого при смене масла, включая масляный фильтр (для информации):

двигатели 1.6 8V: 3,30 л

двигатели 1.6 16V: 4,80 л

Тип моторного масла (см. раздел «Технические характеристики»).



Заправка: доливая масло, следите за тем, чтобы оно не попало на детали двигателя – это может вызвать возгорание. Не забудьте правильно завернуть пробку, иначе может произойти возгорание при попадании масла на горячие детали двигателя.



Запрещено оставлять двигатель работающим в закрытом помещении, так как отработавшие газы токсичны.



Замена масла: если Вы производите замену масла на горячем двигателе, будьте внимательны, чтобы не обжечься сливаемым маслом.



При быстром или повторяющемся снижении уровня обратитесь

на сервисную станцию компании-производителя.

При работах в непосредственной близости от двигателя обратите внимание на то, что он может оказаться горячим. А также помните, что вентилятор системы охлаждения может включиться в любой момент. Существует риск получить травму.

УРОВНИ ЭКСПЛУАТАЦИОННЫХ ЖИДКОСТЕЙ

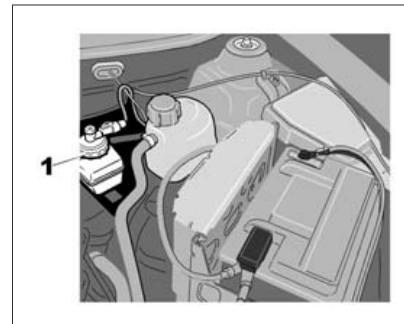

Тормозная жидкость

Необходимо регулярно проверять уровень тормозной жидкости, особенно если Вы замечаете даже небольшое уменьшение эффективности работы тормозной системы.

Проверка уровня осуществляется при выключенном двигателе на остановленном на горизонтальной поверхности автомобиле.



При работах в непосредственной близости от двигателя обратите внимание на то, что он может оказаться горячим. А также помните, что вентилятор системы охлаждения может включиться в

любой момент. Существует риск получить травму.

Уровень

В нормальных условиях уровень понижается по мере износа тормозных колодок, но он ни в коем случае не должен опускаться ниже нижней отметки «**MIN**» на бачке тормозной жидкости **1**.

Если Вы хотите проверить степень износа тормозных дисков и барабанов самостоятельно, обратитесь за необходимой документацией (описывающей метод проверки) в дилерскую сеть или обратитесь на сервисную станцию компании-производителя. При обнаружении ненормального падения уровня обратитесь на сервисную станцию компании-производителя.

Долив жидкости

После проведения любых работ с гидравлической системой следует заменить находящуюся в ней жидкость. Эту работу должен выполнять специалист. Используйте жидкость только тех марок, которые одобрены техническими отделами и расфасованную в запечатанные емкости.

Периодичность замены (см. сервисную книжку автомобиля).

Охлаждающая жидкость



На остановленном на горизонтальной площадке автомобиле с выключенным двигателем уровень **на холодном двигателе** должен находиться между метками «**MIN**» и «**MAX**» расширительного бачка **2**.

Доливайте охлаждающую жидкость **на холодном двигателе** до уровня выше метки «**MIN**».

 Не проверяйте и не обслуживайте систему охлаждения при горячем двигателе.

Это может привести к ожогам.

Периодичность проверки уровня охлаждающей жидкости

Регулярно проверяйте уровень охлаждающей жидкости (при отсутствии охлаждающей жидкости двигатель может выйти из строя).

При необходимости долива используйте только охлаждающую жидкость тех марок, которые одобрены ОАО «АВТОВАЗ» и обеспечивают:

- защиту против замерзания;
- антикоррозионную защиту системы охлаждения двигателя.

Периодичность замены (см. сервисную книжку).

При быстром или повторяющемся снижении уровня обратитесь на сервисную станцию компании-производителя.



При работах в непосредственной близости от двигателя обратите внимание на то, что он может оказаться горячим. А также помните, что вентилятор системы охлаждения может включиться в любой момент.

Это может привести к ожогам.

Уровень жидкости в бачке стеклоомывателя ветрового стекла

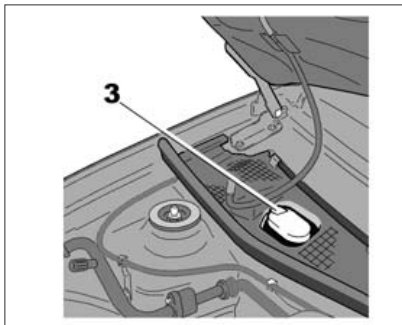

Заправка: откройте пробку **3**, залейте жидкость до видимого уровня и закройте пробку. Этот бачок обеспечивает жидкостью омыватели ветрового и заднего стекол.

Заливаемая жидкость: состав для стеклоомывателя (зимой примените незамерзающую жидкость).

Жиклеры: регулировка направления струй жидкости из жиклеров производится тонким острым предметом (например, булавкой).

Используйте жидкости, одобренные техническими службами.

Бачок с рабочей жидкостью гидроусилителя рулевого управления **4**

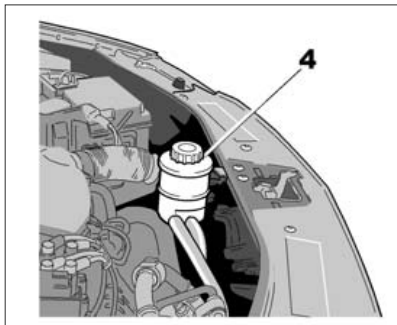

Уровень: правильный уровень в **холодном состоянии** на горизонтальной площадке при остановленном двигателе должен быть виден между метками «MIN» и «MAX» на бачках **4** или **5**.

Для выполнения технического обслуживания усилителя рулевого управления обращайтесь на сервисную станцию компании-производителя. Если Вы ощущаете изменение эффективности работы усилителя рулевого управления, обратитесь на сервисную станцию компании-производителя.

При быстром или повторяющемся снижении уровня обратитесь на сервисную станцию компании-производителя.



При работах в непосредственной близости от двигателя обратите внимание на то, что он может оказаться горячим. А также помните, что вентилятор системы охлаждения может включиться в любой момент. Существует риск получить травму.

АККУМУЛЯТОРНАЯ БАТАРЕЯ

В зависимости от комплектации автомобиля, аккумуляторная батарея может требовать или не требовать специального технического обслуживания.

Аккумуляторная батарея, не требующая специального технического обслуживания. В этом случае это указано на этикетке Вашей аккумуляторной батареи.



Поскольку аккумуляторная батарея – **особого типа** (с трубкой для отвода вызывающих коррозию и взрывоопасных газов наружу автомобиля), замените ее батареей, конструкция которой обеспечивает подсоединение такой трубки. Обратитесь на сервисную станцию компании-производителя.

Аккумуляторная батарея, требующая специального технического обслуживания

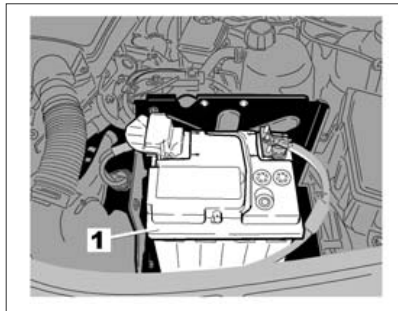

Проверка уровня электролита

На крышке батареи имеется «глазок» **1**.

Периодически, не реже одного раза в месяц, с помощью этого «глазка» проверяйте состояние батареи. Если «глазок» зеленого цвета, то состояние батареи нормальное и она не требует Вашего внимания; темный (черный) цвет «глазка» говорит о том, что батарея разрядилась и требует подзарядки, а «глазок» белого цвета сигнализирует о недостаточном уровне электролита, в этом случае обратитесь на сервисную станцию

компании-производителя для проведения регламентных работ с батареей.

Замена аккумуляторной батареи

Порядок снятия аккумуляторной батареи (АКБ):

- ослабить гайку клеммы «+» с помощью торцевого ключа № 10, снять клемму с АКБ;
- ослабить гайку крепления клеммы «-» с помощью гаечного ключа № 10, снять клемму с АКБ;
- отвернуть гайку крепления прижимной планки АКБ с помощью торцевого ключа № 13, снять планку;
- вынуть АКБ из моторного отсека.

Установка АКБ производится в обратном порядке. Обратите внимание, что при установке АКБ на поддон необходимо предварительно вставить трубку отвода газов в паз на поддоне, затем одеть ее на АКБ.

Ввиду сложности этой операции мы рекомендуем Вам обратиться на сервисную станцию компании-производителя.

Этикетка А

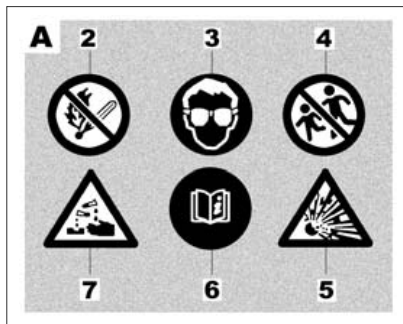

Соблюдайте указания, приведенные на аккумуляторной батарее:

2 – Запрещено курить и подвергать воздействию открытого огня;

3 – Обязательно использование средств защиты зрения;

4 – Хранить в месте, недоступном для детей;

5 – Взрывчатые вещества;

6 – См. руководство;

7 – Корродирующие вещества.



При работах в непосредственной близости от двигателя обратите внимание на то, что он может оказаться горячим. А также помните, что вентилятор системы охлаждения может включиться в любой момент. Существует риск получить травму.

ДАВЛЕНИЕ ВОЗДУХА В ШИНАХ

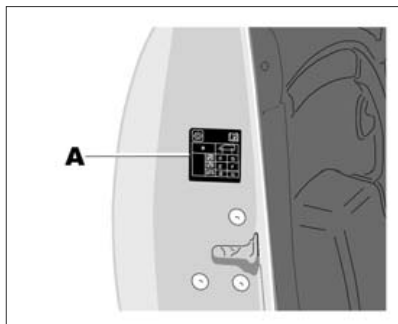

Давление воздуха в шинах соответствует указанному на этикетке **A**, расположенной на торце двери водителя. Чтобы прочесть ее, откройте дверь.

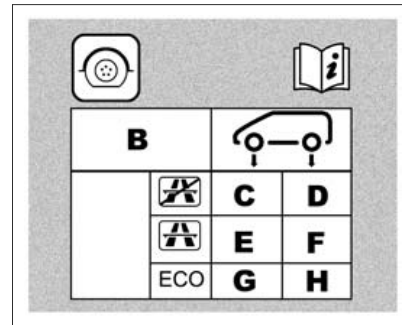

B: размеры шин, установленных на автомобиле.

C: давление воздуха в шинах передних колес при езде вне авто-страды.

D: давление воздуха в шинах задних колес при езде вне авто-страды.

E: давление воздуха в шинах передних колес при езде по авто-страде.

F: давление воздуха в шинах задних колес при езде по авто-страде.

G: давление воздуха в передних шинах, предписанное для оптимизации расхода топлива.

H: давление воздуха в задних шинах, предписанное для оптимизации расхода топлива.

Условия безопасности при эксплуатации шин и установке цепей противоскольжения.

Правила эксплуатации и ухода за шинами, а также инструкции по установке и использованию цепей противоскольжения (в зависимости от комплектации автомобиля см. в разделе «Шины»).

Особенность автомобилей, эксплуатируемых при полной нагрузке (максимальная разрешенная масса автомобиля с грузом) с прицепом.

Скорость движения не должна превышать **100 км/ч**, а давление в шинах следует увеличить на **0,2 бар (0,02 МПа** или **0,2 кгс/см²**).

Для получения более подробной информации относительно массовых характеристик (см. раздел «Массовые характеристики»).



Для замены следует использовать шины только той марки, размера, типа и рисунка протектора, что были установлены на автомобиль первоначально.

Новые шины, устанавливаемые на автомобиль, должны быть полностью идентичны шинам, установленным первоначально, или соответствовать шинам, рекомендованным сервисной станцией компании-производителя.

УХОД ЗА КУЗОВОМ АВТОМОБИЛЯ

Должный уход позволяет дольше сохранять кузов автомобиля. Рекомендуется регулярно ухаживать за наружными частями кузова автомобиля.

Защита кузова от веществ, вызывающих коррозию

На Вашем автомобиле применяется весьма эффективная система антикоррозионной защиты, тем не менее, целый ряд факторов может вызвать коррозионные повреждения кузова автомобиля:

- **атмосферные факторы**
- атмосферное загрязнение (в промышленных зонах и городах);
- воздух, насыщенный парами солей (на морских побережьях, особенно в жаркую погоду);
- сезонные и влажностные климатические условия (соль на дорогах в зимнее время, вода для чистки улиц и т. д.).

– абразивные воздействия

Пыль, грязь, песок, поднимаемые ветром, гравий, вылетающий из-под колес автомобилей.

– возможные повреждения при езде

Требуется минимум предосторожности, чтобы сохранить эффективность антикоррозионной защиты и уберечь Ваш автомобиль от этих опасностей.

Чего не следует делать:

– Обезжиривать или очищать механические детали автомобиля (например, в моторном отсеке), днище кузова, детали с петлями (например, пробку топливного бака, внутреннюю поверхность крышки люка заливной горловины топливного бака и т.п.), окрашенные наружные пластмассовые детали (например, бампер), используя установки для мойки под высоким давлением или распыляя химические вещества, не рекомендованные к применению техническими отделами компании-производителя. Без принятия мер предосторожности это может привести к окислению или нарушению нормальной работы деталей.

– Направлять струю воды под высоким давлением непосредственно на поврежденные части автомобиля (например, окрашенные бамперы, фары, фонари и т.п.). Осторожно промывайте эти части вручную.

– Мыть автомобиль на ярком солнце или при температуре воздуха ниже 0 °С.

– Использовать жесткие щетки для очистки колесных дисков из алюминиевого сплава. Они могут повредить или разрушить поверхностный защитный слой диска.

– Удалять с автомобиля грязь или пятна без предварительного увлажнения.

– Давать возможность грязи накапливаться на поверхностях кузова автомобиля;

– Позволять коррозии распространяться через повреждения, полученные при аварии.

– Использовать для удаления загрязнений растворители, не рекомендованные техническими отделами компании-производителя (можно повредить лакокрасочное покрытие).

– Выезжать на заснеженном или загрязненном автомобиле (колесные арки, днище кузова, радиатор и т.п. должны быть всегда очищены от снега или грязи).



Запрещается мыть струей высокого давления моторный отсек: опасность повреждения электрических и электронных компонентов моторного отсека.

Об этом Вам напоминает этикетка, находящаяся в моторном отсеке.

Что следует делать:

– Соблюдайте местное законодательство, касающееся мытья автомобилей (например, запрещается мыть автомобили в общественных местах).

– Всегда выполняйте рекомендации, приведенные на моечных установках высокого давления (давление и расстояние струи).

– Перед мытьем автомобиля на автоматической мойке с вращающимися щетками установите рычаг переключателя стеклоочистителя в положение «Остановка» (см. раздел «Стеклоочиститель/стеклоомыватель ветрового стекла»).

Проверьте, чтобы все наружные детали (дополнительные осветительные приборы, зеркала заднего вида и т. д.) были хорошо закреплены; щетки стеклоочистителей и радиоантенну следует надежно зафиксировать с помощью липкой ленты.

Если Ваш автомобиль оборудован радиотелефоном, то перед мойкой снимите его антенну.

Снимите клейкую ленту и после мойки установите антенну радиотелефона на место.

– Чаше мойте автомобиль, **при остановленном двигателе**, используя моющие средства, одобренные нашими службами (ни в коем случае не абразивными составами), и обильно промывая чистой холодной или теплой водой (ни в коем случае не горячей):

– пятна битума и других промышленных загрязнений;

– слой пыли или грязи и насекомых;

экскременты птиц, содержащие химически активные вещества, которые **быстро обесцвечивают декоративный слой и даже могут вызвать отслоение эмали**.

Автомобиль **необходимо** немедленно вымыть, чтобы удалить эти пятна, т. к. убрать их полировкой будет невозможно;

– налет соли, особенно в колесных нишах и на днище автомобиля после езды по дорогам, посыпанным солью;

– грязь, которая образует мокрые скопления в колесных нишах и на днище кузова.

Очищайте от песка и грязи колеса, в частности внутренние полости колесных дисков и тормозные механизмы, которые могут:

- снизить эффективность торможения и разрушить детали тормозной системы;

- вызвать вибрацию кузова и рулевой колонки.

Полный набор средств для ухода за кузовом и салоном автомобиля Вы можете приобрести в сервисных центрах компании-производителя.

После мойки автомобиля проверьте тормоза при езде на малой скорости, чтобы узнать, не уменьшилась ли эффективность торможения из-за воды.

Если это произошло, слегка нажимайте педаль тормоза при движении, чтобы просушить тормозные механизмы.

Проверьте дренажные отверстия в нижней части дверей, чтобы убедиться, что они не закупорены.

Регулярно проверяйте колесные диски, чтобы заметить возможные следы удара или коррозии. Такие следы способны вызвать снижение давления или повреждение шин.

Во время движения по дороге, покрытой гравием, соблюдайте дистанцию между автомобилями во избежание повреждений лакокрасочного покрытия.

Для предотвращения возникновения и распространения коррозии как можно скорее подкрашивайте поврежденные участки лакокрасочного покрытия.

Если на кузов Вашего автомобиля имеется гарантия компании-производителя от появления сквозной коррозии, Вам надлежит регулярно посещать сервисную станцию (см. сервисную книжку).

Если какие-либо механические элементы автомобиля (например, шарнирные петли) были очищены, они должны быть обязательно снова покрыты защитным слоем специальных составов, рекомендованных к применению техническими отделами компании-производителя

С целью уменьшения естественного износа лакокрасочного покрытия заднего бампера рекомендуется доукомплектовать автомобиль фартуками задних колес.

УХОД ЗА САЛОНОМ АВТОМОБИЛЯ

Должный уход позволяет дольше сохранять кузов автомобиля. Рекомендуется регулярно ухаживать за салоном автомобиля. Любое пятно следует немедленно удалять. Каким бы ни была природа пятна, используйте **раствор мыльной воды** холодной (или слегка теплой) на основе натурального мыла.

Использование моющих средств (жидкости для мытья посуды, порошковых чистящих средств, составов на основе спирта и т.п.) запрещено. Используйте мягкую ветошь.

Стекла приборной панели (например, щиток приборов, дисплей аудиосистемы и т.п.).

Используйте мягкую ткань или ветошь. Если этого недостаточно, используйте мягкую ткань (или ветошь), слегка смоченную мыльным раствором, затем промойте мягкой тканью или влажной ветошью. В завершение **осторожно** протрите сухой мягкой тканью.

Использование моющих средств, содержащих спирт, запрещено.

Ремень безопасности

Их следует содержать в чистоте. Используйте либо моющие вещества, рекомендованные техническими службами компании-производителя, либо губку, смоченную теплой мыльной водой; после очистки просушивайте сухой тканью.

Использование растворителей или красителей запрещено.

Тканевая обивка (сиденья, облицовка дверей)

Удаляйте **регулярно** пыль из тканевой обивки.

Влажные пятна

Используйте мыльный раствор. Соберите жидкость или слегка промокните (ни в коем случае не трите) мягкой тканью, ополосните и соберите излишки жидкости.

Засохшие или клейкие пятна

Удалите **немедленно**, соблюдая меры предосторожности, излишки твердого вещества с помощью шпателя (в направлении от края к центру, стараясь не размазать пятно).

Затем промойте, как указано для влажных пятен.

В случае пятен от конфет, жевательной резинки: положите кусочек льда на пятно, чтобы оно кристаллизовалось, затем действуйте, как указано для засохших пятен.

 Категорически не рекомендуем использовать для чистки сало-

на аппараты, работающие под высоким давлением или распыляющие чистящие средства: без принятия специальных защитных мер это может привести к выходу из строя электрических или электронных систем автомобиля.

Снятие/установка съемных элементов, штатно установленных на автомобиль

Если Вам необходимо демонтировать съемные элементы для чистки салона автомобиля (например, напольные коврики), убедитесь затем в их правильной установке, соблюдая направление установки (коврик водителя должен быть установлен со стороны водителя и т.п.) и зафиксировать их с помощью оригинального крепежа (например, коврик водителя всегда должен быть зафиксирован с помощью штатных элементов крепления).

Всегда, на остановленном автомобиле, убедитесь в том, что ничто не будет мешать управлению автомобилем (препятствие перемещению педалей, защемление каблука напольным ковриком и т.п.).

Чего не следует делать

Категорически не рекомендуем располагать рядом с дефлекторами любые предметы, которые могут повредить покрытие приборной панели (дезодоранты, духи и т.п.).

ПРАКТИЧЕСКИЕ СОВЕТЫ

ШИНЫ И КОЛЕСА

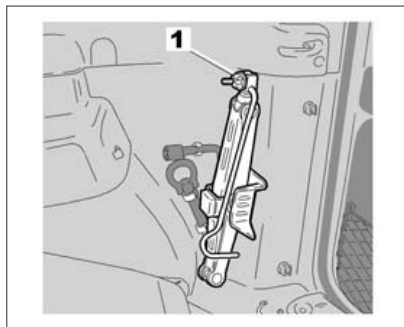

Доступ к инструментам

Инструменты находятся в багажном отделении. Наличие различных инструментов зависит от комплектации автомобиля.

Для того, чтобы достать домкрат, отверните гайку **1**. Перед укладкой домкрата в гнездо сложите его соответствующим образом. Затяните гайку, чтобы зафиксировать домкрат.

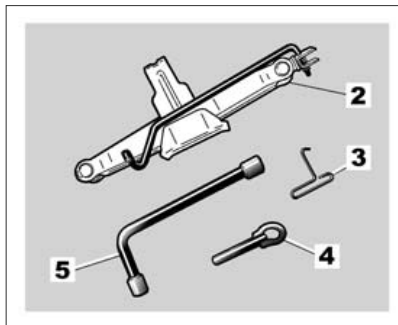

2 – Домкрат

3 – Ключ для снятия декоративного колпака.

Используется для снятия декоративных колесных колпаков.

4 – Буксировочная проушина

5 – Колесный ключ

Позволяет затягивать и отворачивать колесные болты и/или обеспечивает доступ к запасному колесу.



Не оставляйте инструменты незакрепленными, т. к. они могут выпастать при торможении. После использования инструментов проследите за их правильной укладкой в гнездах: опасность травм.

Когда болты крепления колеса входят в комплект инструментов, используйте эти болты только для

запасного колеса: см. этикетку на запасном колесе.

Домкрат предназначен только для замены колеса. Ни в коем случае не используйте домкрат во время выполнения ремонта или для доступа под автомобиль.

ЗАМЕНА КОЛЕС

В случае прокола шины Вы можете воспользоваться:

- запасным колесом.

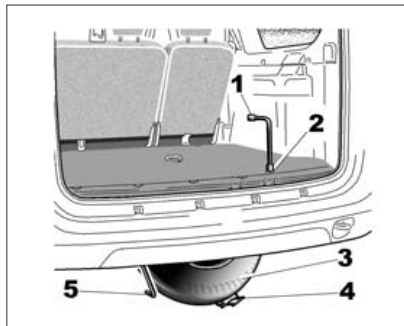

3 – Запасное колесо

Оно расположено на кронштейне **5** под днищем автомобиля.

Для того чтобы достать запасное колесо:

- откройте двери багажного отделения;
- выверните болт **2** с помощью колесного ключа **1**, расположенного в багажном отделении;
- отцепите держатель, взяв его за ручку **4**;
- извлеките запасное колесо.

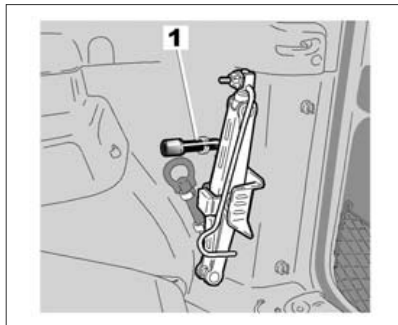

Колесный ключ **1**

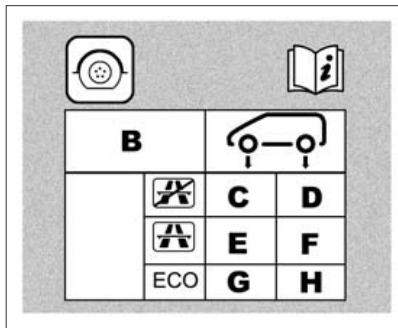

Табличка с давлением шин

 Если запасное колесо хранилось в течение нескольких лет, передайте его механику сервисной стан-

ции для проверки пригодности колеса к безопасному использованию.

Автомобили, оснащенные запасным колесом, отличающимся от других четырех колес:

- Установка более чем одного такого запасного колеса на один автомобиль запрещена.

- Как только это станет возможным, поменяйте запасное колесо на колесо того же типа и размера, что и первоначальное.

- При использовании этого запасного колеса (допустимо только временное его использование) скорость движения автомобиля не должна превышать значение, указанное на этикетке колеса.

- Установка запасного колеса может оказывать влияние на рабочие характеристики автомобиля. Не разгоняйтесь и не сбрасывайте скорость слишком резко. При повороте снижайте скорость.

- При необходимости использования цепей противоскольжения установите запасное колесо на заднюю ось и проверьте давление в шине.

ДЕКОРАТИВНЫЕ КОЛПАКИ – КОЛЕСНЫЕ ДИСКИ

Декоративный колпак, закрывающий колесные болты

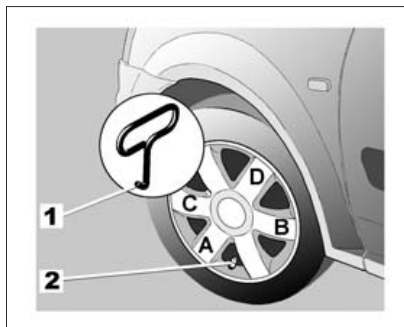

Снимите его с помощью ключа для снятия декоративного колпака **1**, вставив ключ в выемку клапана **2**.

При установке правильно расположите его относительно вентиля **2**. Вставьте фиксаторы, начиная со стороны клапана **A**, затем **B** и **C** и заканчивая стороной **D**, противоположной клапану.

Центральный декоративный колпак, закрывающий колесные болты

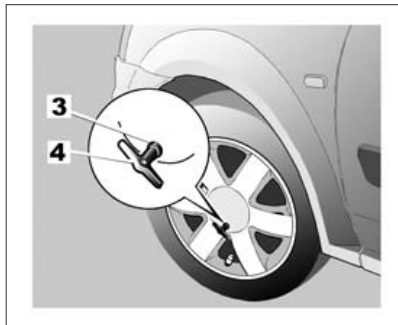

Снимите его с помощью ключа для снятия декоративного колпака, вставив ключ **4** в выемку **3**, и выверните болт. Для установки на место сориентируйте выемку **3** до совпадения с крепежным отверстием колпака на колесном диске, установите болт и заверните его при помощи ключа **4**.

Мы рекомендуем Вам записать выгравированный на ключе номер, чтобы иметь возможность приобрести новый в случае его потери.

ЗАМЕНА КОЛЕСА



Включите аварийную световую сигнализацию. Отведите автомобиль от дороги и установите на ровном нескользком и прочном грунте (при необходимости установите под подошву домкрата прочную подкладку). Включите стояночный тормоз и затем включите передачу (первую или заднего хода). Попросите всех пассажиров выйти из автомобиля и держаться в стороне от проезжей части.



При повреждении шины немедленно замените колесо. Поврежденную шину должен осмотреть (и отремонтировать, если это возможно) специалист.

Автомобили, оборудованные домкратом и колесным ключом

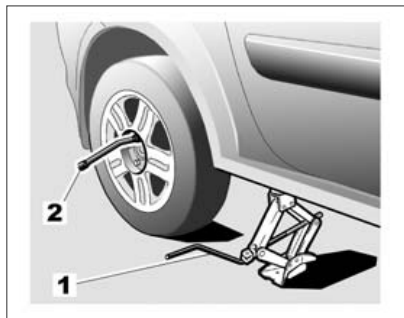

Снимите декоративный колесный колпак (см. раздел «Декоративные колпаки – колесные диски»).

Ослабьте затяжку болтов крепления колеса колесным ключом **2**. Установите его так, чтобы усилие, прикладываемое к рукоятке ключа, было направлено вниз. Установите домкрат горизонтально, головка домкрата должна войти в нижний вырез в кузове, ближайший к поднимаемому колесу. Начните вращать домкрат **1** от руки, чтобы правильно установить опорную пятю (она должна слегка зайти под автомобиль). Если грунт мягкий, предварительно подложите под опорную пятю кусок доски.

Если Ваш автомобиль не оборудован домкратом и колесным ключом, их можно приобрести у представителей компании-производителя.

 Во избежание опасности получения травм или повреждения автомобиля поднимайте домкрат до положения, в котором колесо окажется не выше 3 см от грунта.

 В случае стоянки на обочине дороги Вы должны предупреждать других участников движения о присутствии Вашего автомобиля посредством установки сигнального треугольника.

Сделайте несколько оборотов до отрыва колеса от грунта. Выверните и извлеките колесные болты. Снимите колесо. Наденьте запасное колесо на центральную ступицу и поверните его до совпадения крепежных отверстий ступицы и колеса. Если к запасному колесу прилагаются болты, используйте их только для крепления запасного колеса. Заверните болты крепления, равномерно подтяните их крест-накрест и опустите домкрат. Опустив домкрат, окончательно затяните болты и как

можно скорее обратитесь на сервисную станцию компании-производителя для проверки затяжки болтов (момент затяжки: 105 Нм).

Шины и безопасность движения

Шины – единственный элемент автомобиля, который находится в постоянном контакте с дорогой, поэтому очень важно следить за исправностью шин Вашего автомобиля.

Вы должны строго следовать местным требованиям, предусмотренным правилами дорожного движения.

 Для замены следует использовать шины только той марки, размера, типа и рисунка протектора, что были установлены на автомобиль первоначально.

Новые шины, устанавливаемые на автомобиль, должны быть полностью идентичны шинам, установленным первоначально, или соответствовать шинам, рекомендованным сервисной станцией компании-производителя.

Уход за шинами

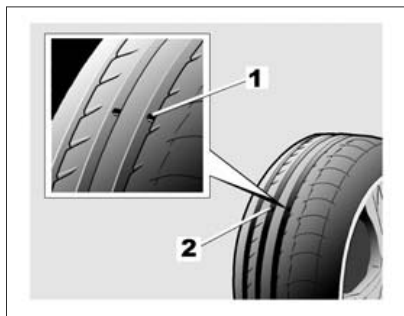

Шины должны быть в исправном состоянии, а протектор должен иметь достаточную глубину рисунка; шины, рекомендованные техническими отделами компании-производителя, имеют специальные выступы-индикаторы износа **1**, которые **отформованы на беговой дорожке колеса**.

При износе рельефа протектора до уровня, когда выступы индикатора **становятся видны 2**, **необходимо** заменить шины, т. к. глубина рисунка протектора уменьшилась до **1,6 мм, что приводит к плохому сцеплению на мокрой дороге**.

Перегрузка автомобиля, длительное движение по автострадам, особенно в жаркую погоду, или постоян-

ная езда по дорогам с плохим покрытием вызывают быстрый износ шин и снижают их безопасность.

 Такие ошибки при вождении автомобиля, как наезды на препятствия (например, на бордюрный камень), могут привести к повреждению шин и колесных дисков, а также к нарушению правильной геометрии передней или задней подвески.

В этом случае обратитесь для проверки на сервисную станцию компании-производителя.

Давление воздуха в шинах

Давление воздуха в шинах (в том числе в запасном колесе) должно всегда строго соответствовать рекомендованным значениям, его следует проверять не реже одного раза в месяц, а также перед каждой длительной поездкой (см. этикетку, приклеенную на кромке двери водителя).

 **Недостаточное давление** в шинах приводит к их интенсивному и неравномерному износу и перегреву, что снижает безопасность движения и может вызвать:

- ухудшение устойчивости автомобиля на дороге;

- разрыв или разрушение беговой дорожки протектора.

Давление в шинах зависит от загрузки автомобиля и от скорости движения.

Отрегулируйте давление в зависимости от условий эксплуатации (см. раздел «Давление воздуха в шинах»).

Давление воздуха должно проверяться на холодных шинах – не обращайтесь внимания, если давление в шинах после поездки на высокой скорости или в жаркую погоду будет превышать рекомендованные значения. Если нет возможности измерить давление **на холодных шинах**, следует увеличить рекомендованные значения на **0,2–0,3 бар (0,02–0,03 МПа или 0,2–0,3 кгс/см²)**.

Никогда не выпускайте воздух из нагретых шин для приведения давления в норму.

 Внимание, отсутствие или некорректная установка колпаков вентилей может привести к нарушению герметичности и потере давления в шине. Следите за тем, чтобы на колесах были установлены колпаки вентилей, идентичные оригинальным, которые должны быть плотно затянуты.

Перестановка колес

Перестановку колес выполнять не рекомендуется.

Замена шин



В целях безопасности замена шин должна производиться только специалистом.

Одновременная установка на автомобиль шин различного типа приведет к тому, что:

- Ваш автомобиль больше не будет отвечать требованиям действующих правил;
- изменится поведение автомобиля в поворотах;
- увеличатся усилия на рулевом колесе;
- затруднится установка цепей противоскольжения.

Особенности эксплуатации шин в зимних условиях

Цепи противоскольжения

Устанавливайте цепи противоскольжения на передние колеса.



Установка цепей противоскольжения только на задние колеса запрещена.

Цепи противоскольжения можно устанавливать только на шины, которые имеют тот же размер, что и шины первичной комплектации. На колеса могут быть установлены только специальные цепи противоскольжения. Обратитесь на сервисную станцию компании-производителя.

Шины для движения по льду и снегу или «зимние» шины

Мы рекомендуем Вам установить такие шины **на все четыре колеса**, что обеспечит Вашему автомобилю наилучшее сцепление с дорогой.

Внимание! Иногда на этих шинах указаны направление вращения колеса при движении автомобиля вперед и значение максимальной скорости, которая может быть ниже максимальной скорости Вашего автомобиля.

Шипованные шины

Шипованные шины могут использоваться только ограниченное время и в соответствии с местным законодательством и правилами дорожного движения. Необходимо придерживаться скоростных ограничений, установленных действующими правилами. Шипованные шины должны быть установлены, по крайней мере, на передние колеса.

Во всех случаях рекомендуем Вам обратиться к представителю компании-производителя, где Вы получите рекомендации по выбору наиболее подходящего для Вашего автомобиля оборудования.

ЗАМЕНА ЛАМП

ПЕРЕДНИЕ ФАРЫ:

Вы можете менять описанные ниже лампы.

Обратите внимание, что для получения доступа при замене ламп в левой передней фаре необходимо предварительно снять аккумуляторную батарею. Порядок снятия аккумуляторной батареи см. в разделе «Аккумуляторная батарея»:

- Ослабить гайку крепления клеммы «+» с помощью торцевого ключа №10, снять клемму с АКБ;
- Ослабить гайку крепления клеммы «-» с помощью гаечного ключа №10, снять клемму с АКБ;
- Отвернуть гайку крепления прижимной планки АКБ с помощью торцевого ключа №13, снять планку;
- Вынуть АКБ из моторного отсека.

Установка аккумуляторной батареи производится в обратном порядке. Обратите внимание, что при установке АКБ на поддон необходимо предварительно вставить трубку отвода газов в паз на поддоне, затем одеть ее на АКБ.

В любом случае, если замена кажется сложной, мы рекомендуем обращаться к представителю производителя для замены ламп.

Дальний свет фар, ближний свет фар

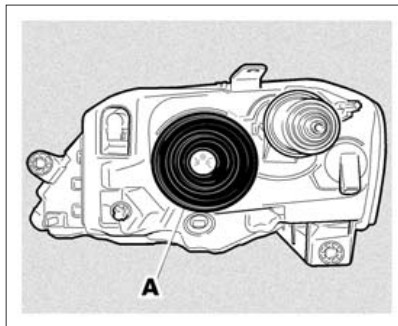

Снимите крышку и резиновый пыльник **A**.

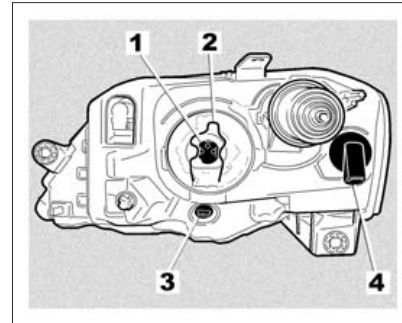

Отсоедините разъем от лампы **1**. Отсоедините пружинный фиксатор **2** и извлеките лампу.

Тип лампы: H4, не пропускающая УФ-излучения (см. текст в рамке). **Не прикасайтесь к колбе лампы. Держите ее за цоколь.** Заменяв лампу, проследите за правильной установкой пыльника и крышки.

Указатель поворота

Поверните патрон **4** на четверть оборота, чтобы извлечь лампу.

Тип лампы: PY21W.

Заменяв лампу, проследите за правильной установкой патрона.

Передний габаритный огонь

Извлеките патрон **3**, чтобы достать лампу. **Тип лампы: W5W.**

В соответствии с местным законодательством и из предосторожности приобретите на сервисной станции компании-производителя запасной набор с комплектом ламп и предохранителей.

 При работах в непосредственной близости от двигателя обратите внимание на то, что он может оказаться горячим. А также помните, что вентилятор системы охлаждения может включиться в любой момент. Это может стать причиной травмы.

 Внутри лампы – высокое давление! При замене лампы она может повредиться и может взорваться. Будьте осторожны, избегайте травм.

ПРОТИВОТУМАННЫЕ ФАРЫ: замена ламп



Противотуманные фары 1

Обратитесь на сервисную станцию компании-производителя.

Тип лампы: H11.

 Внутри лампы – высокое давление! При замене лампы она может повредиться и может взорваться. Будьте осторожны, избегайте травм.

Дополнительные фары

Если Вы хотите установить на Ваш автомобиль дополнительные противотуманные фары или прожекторные фары, обратитесь на сервисную станцию компании-производителя.

 При работах в непосредственной близости от двигателя обратите внимание на то, что он может оказаться горячим. А также помните, что вентилятор системы охлаждения может включиться в любой момент. Существует риск получить травму.

 Все работы по техобслуживанию или модификации электрооборудования Вашего автомобиля должны выполняться специалистами сервисной станции компании-производителя, в противном случае неправильное подсоединение элементов электрооборудования может привести к его выходу из строя (это касается проводки, приборов и особенно генератора); кроме того, на сервисной станции имеются все необходимые инструменты для установки данного оборудования на Ваш автомобиль.

ЗАДНИЕ ФОНАРИ: замена ламп

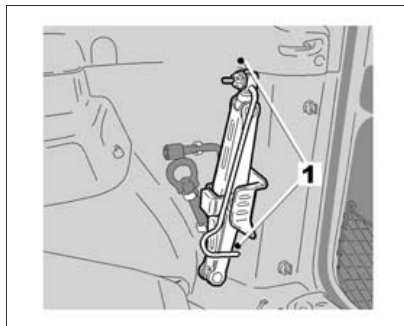

Вы можете менять описанные ниже лампы. В любом случае, если замена кажется сложной, мы рекомендуем обращаться к представителю производителя для замены ламп.

Указатели поворотов/габаритные огни/стоп-сигнал/фонарь заднего хода/противотуманный фонарь

Чтобы снять фонарь, отверните пластиковые винты **1**.

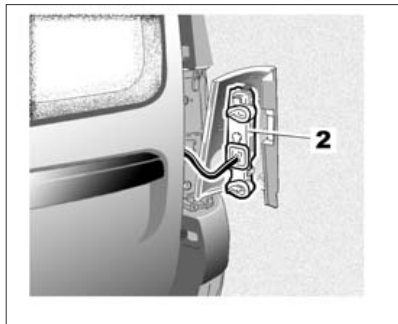

Снаружи снимите фонарь, потянув его назад. Отсоедините разъем жгута проводов от контактной части фонаря. Осторожно снимите контактную часть **2**, чтобы получить доступ к лампам.

Установка

Для установки действуйте в обратном порядке, стараясь не повредить жгут проводов.

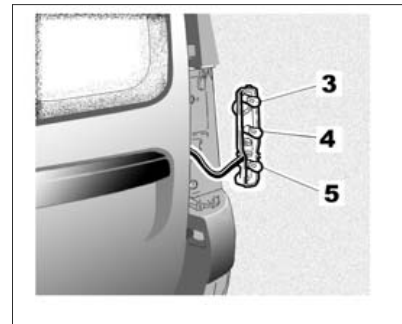

3 Габаритный огонь и стоп-сигнал

Тип лампы 3: P21/5W.

4 Указатели поворотов

Тип лампы 4: PY21W.

5 Фонарь заднего хода (правый фонарь) или

Противотуманный фонарь (левый фонарь)

Тип лампы 5: P21W.



Внутри лампы – высокое давление! При замене лампы она может повредиться и может взорваться. Будьте осторожны, избегайте травм.

Дополнительный сигнал торможения

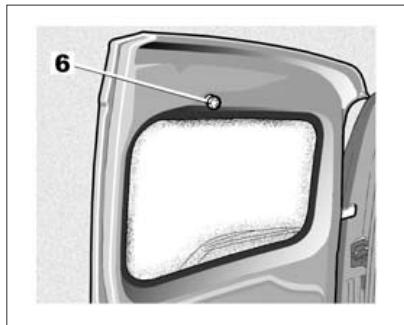

Отверните винт **6** с помощью ключа типа «Торкс» № T30 и извлеките фонарь **7** из его гнезда.

Установка

Для установки действуйте в обратном порядке, стараясь не повредить жгут проводов.

Тип лампы: P21W.



 Внутри лампы – высокое давление! При замене лампы она может повредиться и может взорваться. Будьте осторожны, избегайте травм.

Фонарь освещения номерного знака

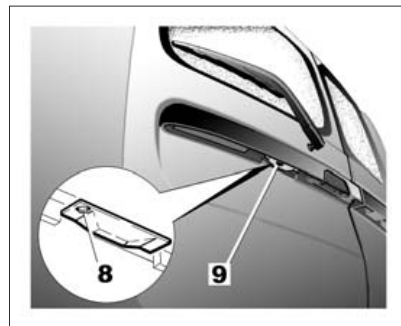

Отверните винт **8** с помощью инструмента типа плоской отвертки. Снимите крышку фонаря для доступа к лампе **9**.

Тип лампы 9: W5W.

 Внутри лампы – высокое давление! При замене лампы она может повредиться и может взорваться. Будьте осторожны, избегайте травм.

БОКОВЫЕ ПОВТОРИТЕЛИ УКАЗАТЕЛЕЙ ПОВОРОТОВ: замена ламп

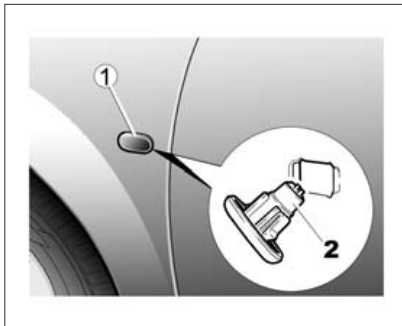

С помощью инструмента типа плоской отвертки отсоедините боковой повторитель указателей поворота **1**. Поверните патрон **2** на четверть оборота, чтобы извлечь лампу.

Тип лампы: WY5W.

 Внутри лампы – высокое давление! При замене лампы она может повредиться и может взорваться. Будьте осторожны, избегайте травм.

ОСВЕЩЕНИЕ САЛОНА: замена ламп

Плафон

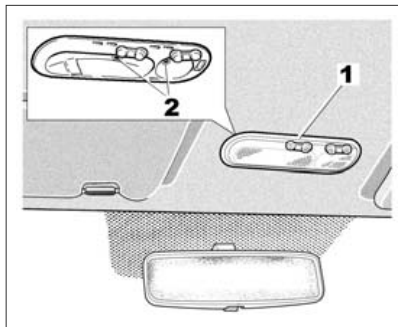

С помощью отвертки с плоским лезвием отсоедините рассеиватель **1**. Извлеките перегоревшую лампу.

Тип лампы 2: W5W.

 Внутри лампы – высокое давление! При замене лампы она может повредиться и может взорваться. Будьте осторожны, избегайте травм.

Задний плафон (в зависимости от комплектации автомобиля)

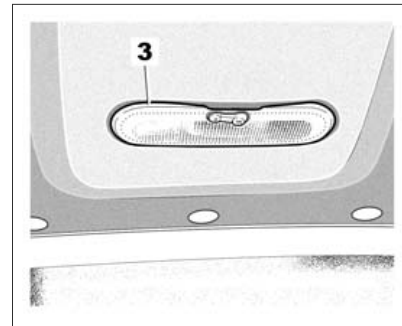

С помощью отвертки с плоским лезвием отсоедините рассеиватель **3**. Извлеките лампу.

Тип лампы: W5W.

 Внутри лампы – высокое давление! При замене лампы она может повредиться и может взорваться. Будьте осторожны, избегайте травм.

Освещение вещевого ящика (в зависимости от комплектации автомобиля)

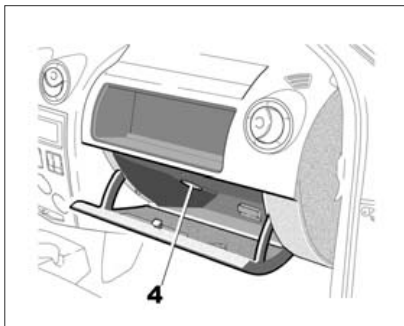

Отсоедините фонарь **4** с помощью отвертки с плоским лезвием, надавив на фиксатор и потянув фонарь внутрь ящика. Отсоедините плафон.

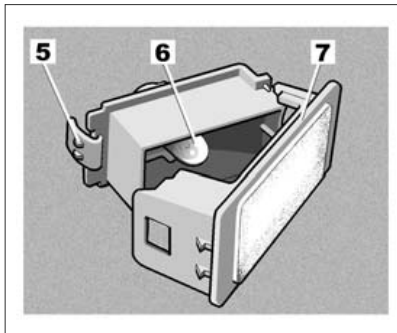

Нажмите на фиксатор **5**, чтобы отсоединить рассеиватель **7** и получить доступ к лампе **6**.

Тип лампы 6: W5W.

 Внутри лампы – высокое давление! При замене лампы она может повредиться и может взорваться. Будьте осторожны, избегайте травм.

Освещение багажного отделения

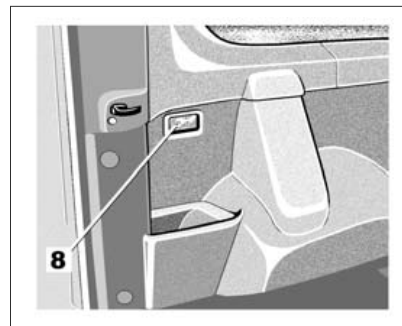

Отсоедините фонарь **8** с помощью отвертки с плоским лезвием, надавив на фиксатор и потянув фонарь на себя.

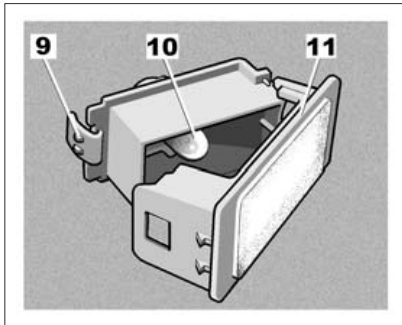

Нажмите на фиксатор **9**, чтобы отсоединить рассеиватель **11** и получить доступ к лампе **10**.

Тип лампы 10: W5W.

Внутри лампы – высокое давление! При замене лампы она может повредиться и может взорваться. Будьте осторожны, избегайте травм.

ПРЕДОХРАНИТЕЛИ

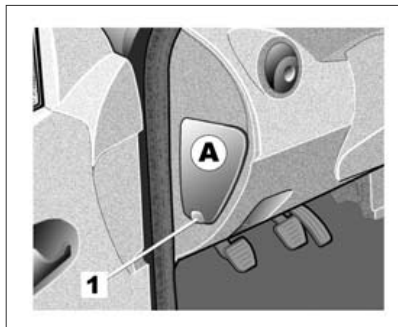

Плавкие предохранители в салоне

При неисправности одного из электроприборов, прежде всего, проверьте соответствующие предохранители. Отсоедините крышку **A**, используя выемку **1**.

Чтобы определить нужные предохранители, обратитесь к этикетке на тыльной стороне крышки **A** с указанием назначения предохранителей.

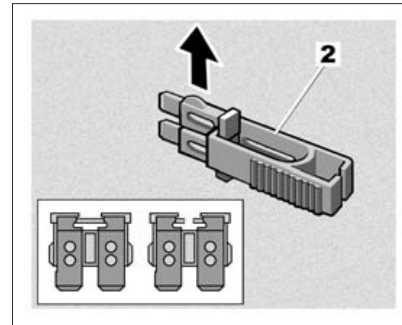

Зажим 2

Извлеките предохранитель с помощью зажима **2**, расположенного на тыльной стороне крышки **A**. Чтобы извлечь предохранитель из пинцета, сдвиньте его в сторону (как показано на рисунке). Свободные гнезда для предохранителей использовать не рекомендуется.

В соответствии с законодательством и из предосторожности приобретите на сервисной станции компании-производителя запасной набор с комплектом ламп и предохранителей.

Плавкие предохранители в моторном отсеке **В**

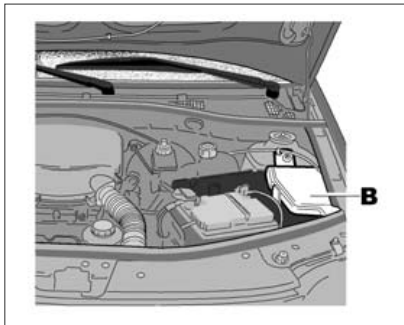

Некоторые системы защищены предохранителями, находящимися в моторном отсеке в блоке **В**. Тем не менее, ввиду затрудненного доступа **рекомендуем Вам обращаться для замены этих предохранителей на сервисную станцию компании-производителя.**

Проверьте соответствующий предохранитель и при необходимости **замените его обязательно новым, имеющим тот же номинал.** Предохранитель с большим значением номинального тока может вызвать перегрев электрической сети (риск возникновения пожара) в случае чрезмерного потребления электрической энергии оборудованием.

**Назначение плавких предохранителей в салоне (наличие предохранителей
ЗАВИСИТ ОТ СТЕПЕНИ ЭЛЕКТРООСНАЩЕННОСТИ АВТОМОБИЛЯ)**

Символ	Назначение	Символ	Назначение	Символ	Назначение
	Блокировка открывающихся элементов кузова		Электрические стеклоподъемники передних дверей		Электрические стеклоподъемники задних дверей
	Автомобильная магнитола		Обогрев заднего стекла		Освещение салона
	Лампы стоп-сигнала		Общее питание		Зеркало заднего вида с электроприводом
	Противотуманные фары		Звуковой сигнал		Система отопления
	Система кондиционирования воздуха		Оборудование для установки системы сигнализации		Место резервного предохранителя для дополнительного оборудования
	Щиток приборов Система впрыска		Сиденья с подогревом		Подушка безопасности
	Электронная блокировка запуска двигателя		Обогрев наружных зеркал заднего вида		Правая фара дальнего света
	Левая фара дальнего света		Левая фара ближнего света		Правая фара ближнего света
	Правый габаритный фонарь		Левый габаритный фонарь		АБС
	Усилитель рулевого управления		Фонарь заднего хода		Задний противотуманный фонарь
	Очиститель ветрового стекла				Не используется

АККУМУЛЯТОРНАЯ БАТАРЕЯ: устранение неисправностей

Во избежание искрения:

– перед отключением или подключением аккумуляторной батареи убедитесь в том, что потребители электроэнергии (плафоны освещения и т. п.) выключены;

– при подсоединении или отсоединении батареи от зарядного устройства следите за тем, чтобы оно было выключено;

– не кладите металлические предметы на аккумуляторную батарею: это может привести к короткому замыканию между выводами;

– чтобы отключить аккумуляторную батарею, подождите не менее одной минуты после выключения зажигания;

– после установки тщательно подсоедините провода аккумуляторной батареи.

Подсоединение зарядного устройства

Зарядное устройство должно быть совместимо с аккумуляторной батареей с номинальным напряжением 12 В.

Не отсоединяйте батарею при работающем двигателе. **Следуйте**

инструкции изготовителя по эксплуатации зарядного устройства.

Если на автомобиле установлено большое число дополнительных электроприборов, подсоединяйте их к «+» после замка зажигания.



Некоторые аккумуляторные батареи могут иметь особенности при зарядке, проконсультируйтесь у представителя производителя. Избегайте возникновения искры, которая может вызвать взрыв, заряжайте аккумуляторную батарею в хорошо проветриваемом помещении. Существует опасность получения тяжелых травм.



При работе с аккумуляторной батареей будьте осторожны, так как в ней содержится раствор серной кислоты. Не допускайте попадания электролита на кожу и в глаза. Если это случилось, обильно промойте водой и, при необходимости, обратитесь к врачу. Во избежание взрыва газов не используйте источники открытого огня, искрения и нагревательные приборы в непосредственной близости от аккумуляторной батареи. При работах в непосредственной близости от двигателя обратите внимание на то, что он

может оказаться горячим. А также помните, что вентилятор системы охлаждения может включиться в любой момент.

Существует риск получить травму.

Запуск двигателя от аккумуляторной батареи другого автомобиля

Если для запуска двигателя Вам нужно подключить питание от батареи другого автомобиля, приобретите на сервисной станции компании-производителя соответствующие провода (обратите внимание на их сечение). Если они у Вас уже есть, проверьте их состояние.

Обе батареи должны быть одинакового номинального напряжения 12 В.

Емкость (ампер-час, А·ч) заряженной батареи должна быть в любом случае не меньше, чем у разряженной батареи.

Убедитесь также, что оба автомобиля не имеют между собой электрического контакта (из-за возможности короткого замыкания при соединении положительных выводов) и разряженная батарея правильно подсоединена. Выключите зажигание на Вашем автомобиле.

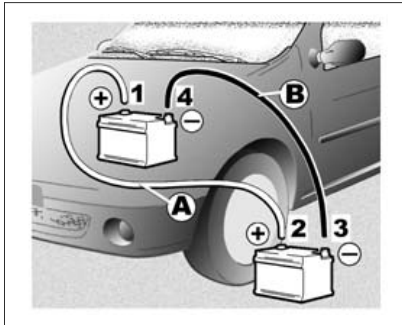

Запустите двигатель автомобиля, от которого выполняется заряд, и оставьте его работать при средней частоте вращения коленчатого вала двигателя.

Подсоедините плюсовой провод (+) **A** к выводу (+) **1** разряженной батареи, а затем к выводу (+) **2** батареи-донора.

Подсоедините минусовой провод (-) **B** к выводу (-) **3** батареи-донора, а затем к выводу (-) **4** разряженной батареи.

Запустите двигатель Вашего автомобиля как обычно. Как только он заведется, отсоедините провода **A** и **B** в обратном порядке (**4-3-2-1**).



Проверьте, что соединительные провода **A** и **B** не соприкасаются

и что плюсовой провод **A** не имеет контакта с какими-либо металлическими частями автомобиля-донора. Опасность травм и/или повреждения автомобиля.

РАДИОЧАСТОТНЫЙ ПУЛЬТ ДИСТАНЦИОННОГО УПРАВЛЕНИЯ

Элементы питания

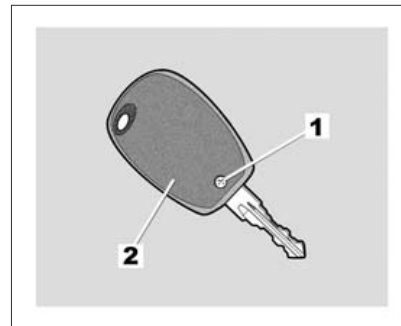

Замена элемента питания

Отверните винт **1** и отсоедините крышку **2**.

Вы можете приобрести элементы питания на сервисной станции компании-производителя. Срок службы элементов питания около двух лет. Следите за тем, чтобы на элементе питания не было следов чернил, это может привести к плохому электрическому контакту.

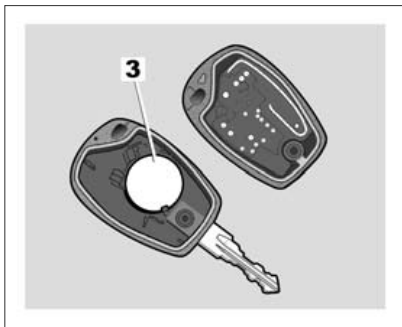

Замените элемент питания **3**, соблюдая указанную на крышке полярность.

Примечание. При замене элемента питания не касайтесь электронной схемы в крышке ключа.

Тип элемента питания: CR 2016.

При установке убедитесь, что крышка надежно зафиксирована и винт затянут.

 Не выбрасывайте использованные элементы питания вместе с бытовыми отходами. Сдавайте их в организации, ответственные за их сбор и переработку.

ЩЕТКИ СТЕКЛООЧИСТИТЕЛЕЙ

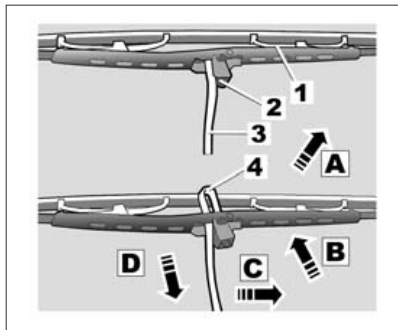

Замена щеток стеклоочистителя ветрового стекла **1**

При выключенном зажигании поднимите рычаг стеклоочистителя **3**.

– Поверните щетку до горизонтального положения (в направлении **A**).

– Нажмите на фиксатор **2** и сдвиньте щетку стеклоочистителя вниз до освобождения крючка **4** рычага стеклоочистителя (движение **D**). Сместите щетку (движение **C**), затем поднимите ее (движение **B**) и снимите.

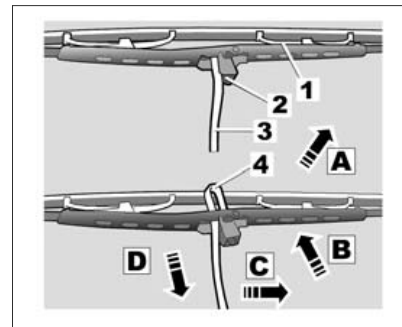

Замена щеток стеклоочистителей заднего стекла (распашная дверь)

При выключенном зажигании поднимите рычаг стеклоочистителя **5**.

– Поверните щетку **6** до упора.
– Снимите щетку, потянув за нее (в направлении **E**).

Установка щеток передних или задних стеклоочистителей

Установка щетки производится в порядке, обратном порядку снятия. Проверьте надежность крепления щетки на рычаге стеклоочистителя.

Следите за состоянием щеток стеклоочистителя. Их срок службы зависит от Вас:

– регулярно мойте щетки, ветровое стекло и заднее стекло мыльной водой;

– не используйте щетки, если ветровое стекло или заднее стекло сухие;

– отсоедините щетки от ветрового стекла или заднего стекла, если Вы не будете использовать их в течение длительного времени.



– При отрицательной температуре наружного воздуха следует убедиться, что щетки стеклоочистителей не примерзли к стеклу, это может вызвать перегрев электродвигателя стеклоочистителей.

– Следите за состоянием щеток. Их следует заменить, как только Вы заметите ухудшение качества очистки стекла (примерно раз в год).

При замене щетки, когда Вы ее вытаскиваете, следите за тем, чтобы рычаг не упал на стекло, стекло может разбиться.

БУКСИРОВКА: при неисправностях

Процедура буксировки

Рулевое колесо не должно быть заблокировано и ключ зажигания должен находиться в положении «М» (зажигание включено), это необходимо для того, чтобы на буксируемом автомобиле работала световая сигнализация (стоп-сигналы, огни аварийной сигнализации и т.д.). Ночью автомобиль должен быть освещен. Уберите прицеп, если есть.

Кроме того, обязательно соблюдайте правила буксировки, действующие в каждой стране, и не превышайте полную массу прицепа, определенную для Вашего автомобиля.

Обратитесь на сервисную станцию компании-производителя.

Используйте только:

– **спереди буксировочную проушину 1** (расположенную в наборе инструментов) **и гнездо крепления буксировочной проушины 3.**

– **сзади буксировочную проушину 4.**

Гнезда крепления предназначены только для буксировки; никогда не используйте их непосредственно или косвенно для подъема автомобиля.



– Не вынимайте ключ из замка зажигания во время буксировки.

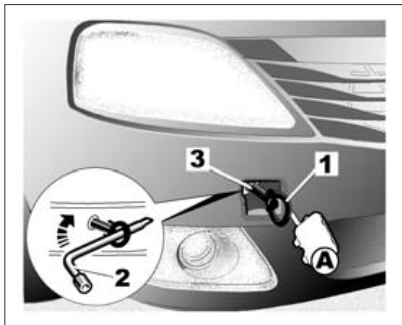

Передняя буксировочная проушина 3

Откройте крышку **A**, вставив отвертку с плоским лезвием под крышку.

Вверните до упора буксировочную проушину 1, сначала: завернув до упора от руки, а затем довернув с помощью колесного ключа **2**, находящегося в багажном отделении. При остановленном двигателе усилители рулевого управления и тормозов не работают.

 При укладке инструментов следите за их правильным расположением в багажном отделении, как было изначально. Не оставляйте инструменты незакрепленными, т. к. они могут выпасть при торможении.

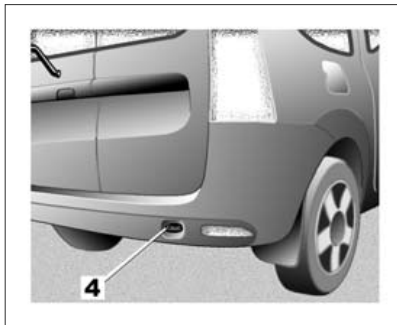

Гнезда крепления в задней части автомобиля 4

 – Производите буксировку на жесткой сцепке. При буксировке с помощью каната или троса тормозная система буксируемого автомобиля должна быть в исправном состоянии.

- Не следует буксировать автомобиль с неисправной ходовой частью.

- Не допускайте рывков при ускорениях и торможении, так как это может вызвать неисправность автомобиля.

- Во всех случаях рекомендуется выполнять буксировку со скоростью не более **25 км/ч**.

БУКСИРОВКА: тягово-сцепное устройство

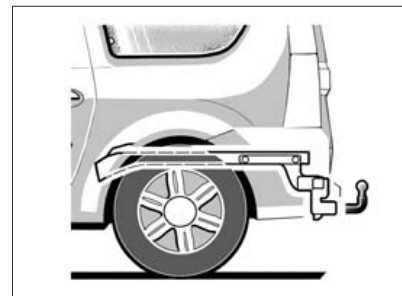
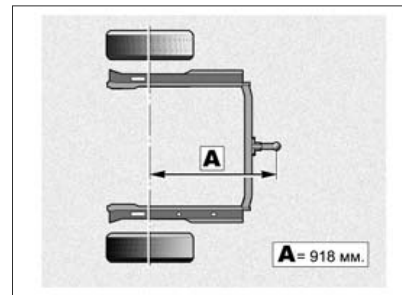

A = 918 мм.

Максимально допустимая нагрузка на тягово-сцепное устройство, максимально допустимая масса буксируемого прицепа с тормозной системой и без нее: См. раздел «Массовые характеристики».

Установка тягово-сцепного устройства и условия его использования описаны в инструкциях изготовителя по установке устройства. Мы рекомендуем хранить эти инструкции вместе с другой документацией на автомобиль.

МЕСТО ПОД УСТАНОВКУ АВТОМАГНИТОЛЫ

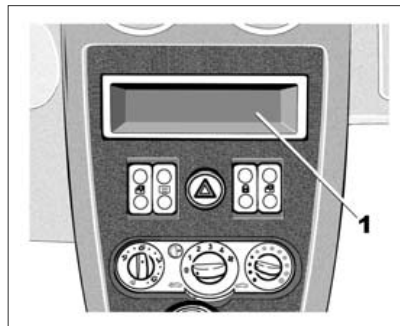

Место, отведенное под установку аудиосистемы 1

Если Ваш автомобиль не оснащен аудиосистемой, у Вас имеется пространство, отведенное под установку:

- аудиосистемы 1;
- передних громкоговорителей 2;
- задних громкоговорителей 3.

Чтобы установить оборудование, обратитесь к официальному дилеру.

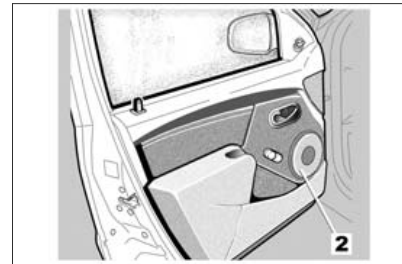

Место для переднего громкоговорителя 2

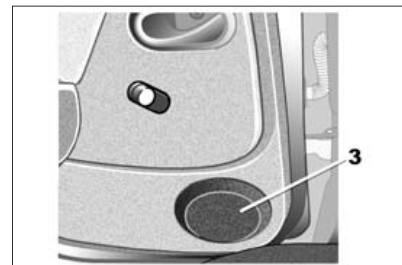

Место для заднего громкоговорителя 3

Любые работы в электрической системе автомобиля или автомагнитолы могут выполняться только специалистами сервисной станции официального дилера, так как любое неправильное подсоединение может вывести из строя электрическое оборудование и/или приборы, которые к нему подключены.

ДОПОЛНИТЕЛЬНОЕ ОБОРУДОВАНИЕ

Прежде чем устанавливать какое-либо электрическое или электронное устройство (в частности, это относится к передатчикам/радиоприемникам: диапазон частот, мощность, положение антенны и т. д.), убедитесь, что оно совместимо с Вашим автомобилем.

Для этого обратитесь на сервисную станцию официального дилера.

Использование передающих/принимающих аппаратов (радиотелефоны, аппаратура СВ).

Радиотелефоны и аппаратура СВ, имеющие встроенные антенны, могут создавать помехи электронным системам, изначально установленным на автомобиле. Рекомендуется использовать приборы только с наружной антенной.

Кроме того, напоминаем Вам о необходимости соблюдения действующего в Вашей стране законодательства в части, относящейся к эксплуатации этих приборов.

Послепродажная установка дополнительного оборудования

Если Вы хотите установить на автомобиль дополнительное оборудование, обратитесь на сервисную станцию официального дилера.

Чтобы обеспечить нормальное функционирование Вашего автомобиля и во избежание риска снижения уровня Вашей безопасности, мы рекомендуем Вам использовать дополнительное оборудование, рекомендованное компанией-производителем, поскольку оно приспособлено для Вашего автомобиля. Гарантия производителя распространяется только на такое оборудование.

Если Вы используете стержневое противоугонное устройство, закрепляйте его только на педали тормоза.

Электрическое и электронное дополнительное оборудование

Подключайте только вспомогательное оборудование, защищенное встроенным предохранителем.

Подключайте только вспомогательное оборудование мощностью не более 120 Вт.

Существует опасность возгорания.

– Любые работы в электрической системе автомобиля могут выполняться только специалистами сервисной станции официального дилера, так как любое неправильное подключение может вывести из строя электрическое оборудование и/или приборы;

– В случае послепродажной установки электрического оборудования убедитесь, что оборудование защищено предохранителем, строго соблюдайте место установки предохранителя и ток, на который он рассчитан.

НЕИСПРАВНОСТИ

Рекомендации, приведенные ниже, помогут Вам быстро устранить неисправности, однако, по соображениям безопасности, при первой же возможности обратитесь к представителю производителя

При включении стартера	Возможные причины	Что делать
Сигнальные лампы на щитке приборов гаснут или не загораются, стартер не включается	Клеммы аккумуляторной батареи плохо затянуты, не подключены или окислены	Подключите клеммы. Если они окислились, очистите их и затяните
	Аккумуляторная батарея разряжена или вышла из строя	Подсоедините исправную аккумуляторную батарею к разряженной или, при необходимости, замените аккумуляторную батарею Не передвигайте автомобиль, если рулевая колонка заблокирована
Двигатель не запускается	Не выполнены условия запуска	См. раздел «Запуск/остановка двигателя»
Рулевая колонка не разблокировалась	Рулевое колесо заблокировано	Для разблокировки рулевого вала слегка поверните ключ в замке зажигания и рулевое колесо
Вибрация	Недостаточное давление воздуха в шинах, неправильная балансировка колес или их повреждение	Проверьте давление в шинах; если оно соответствует норме, обратитесь на сервисную станцию компании-производителя
Закипание охлаждающей жидкости	Механическое повреждение: повреждена прокладка головки блока цилиндров, неисправен водяной насос	Остановите двигатель Обратитесь на сервисную станцию компании-производителя
	Вентилятор системы охлаждения двигателя неисправен	Обратитесь на сервисную станцию компании-производителя

При включении стартера	Возможные причины	Что делать
Из-под капота идет дым	Замыкание или течь системы охлаждения	Остановитесь, выключите зажигание, отойдите от автомобиля и позвоните на сервисную станцию компании-производителя
Горит сигнальная лампа давления масла: – на повороте или при торможении автомобиля; – в режиме холостого хода	Недостаточен уровень масла в двигателе	Долейте моторное масло (см. раздел «Уровень масла в двигателе, долив/замена масла»)
	Низкое давление масла	Обратитесь на ближайшую сервисную станцию компании-производителя
Сигнальная лампа аварийного давления масла гаснет с запаздыванием или продолжает гореть при увеличении оборотов двигателя	Недостаточное давление масла	Остановите автомобиль и обратитесь на сервисную станцию компании-производителя
Выход белого дыма из выхлопной трубы	Механическая неисправность: пробита прокладка головки блока цилиндров	Остановите двигатель. Обратитесь на сервисную станцию компании-производителя
Поворот рулевого колеса требует больших усилий	Порван приводной ремень	Замените приводной ремень
	Недостаточное количество жидкости гидроусилителя рулевого управления	Для выполнения технического обслуживания усилителя рулевого управления обращайтесь на сервисную станцию компании-производителя
Свист	Неправильно установлена антенна на крыше	Измените положение антенны
Двигатель перегревается. Загорается сигнальная лампа температуры охлаждающей жидкости	Неисправен вентилятор системы охлаждения двигателя	Прекратите движение, остановите двигатель и обратитесь на сервисную станцию компании-производителя

При включении стартера	Возможные причины	Что делать
<p>Двигатель перегревается. Загорается сигнальная лампа температуры охлаждающей жидкости</p>	<p>Течь охлаждающей жидкости</p>	<p>Остановите автомобиль, выключите двигатель и проверьте бачок системы охлаждения: в нем должна быть охлаждающая жидкость. Если охлаждающая жидкость отсутствует, срочно обратитесь на сервисную станцию компании-производителя</p>
<p>Радиатор: при доливе большого объема охлаждающей жидкости необходимо помнить, что не следует заливать холодную жидкость, если двигатель автомобиля сильно нагрет. После любой операции на автомобиле, требующей даже частичного слива жидкости из системы охлаждения, ее следует наполнить свежей смесью, приготовленной в соответствующих пропорциях. Помните: можно использовать только те марки охлаждающей жидкости, которые рекомендованы к применению техническими отделами компании</p>		

Электрическое оборудование	Возможные причины	Что делать
Не работают стеклоочистители	Примерзли щетки стеклоочистителя	Освободите щетки стеклоочистителей перед включением стеклоочистителей
	Неисправность электрической цепи	Обратитесь на сервисную станцию компании-производителя
Стеклоочиститель не останавливается	Неисправность электрического управления	Обратитесь на сервисную станцию компании-производителя
Повышенная частота мигания указателей поворота	Перегорела лампа	Замените лампу
Не работают указатели поворота и аварийной световой сигнализации	Неисправность электрической цепи	Обратитесь на сервисную станцию компании-производителя
Фары не включаются или не выключаются	Неисправность электрической цепи или управления	Обратитесь на сервисную станцию компании-производителя
Следы конденсата в фарах	Это нормально. Наличие конденсата на отражателях фар является закономерным следствием изменения температуры наружного воздуха. При включении фар конденсат быстро исчезает	

ТЕХНИЧЕСКИЕ ХАРАКТЕРИСТИКИ

ИДЕНТИФИКАЦИОННЫЕ ТАБЛИЧКИ АВТОМОБИЛЯ

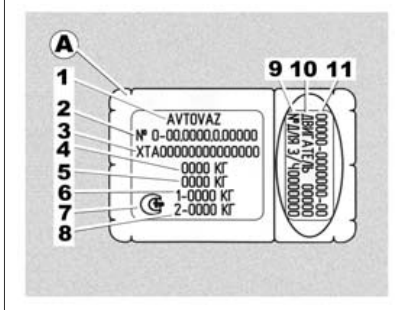
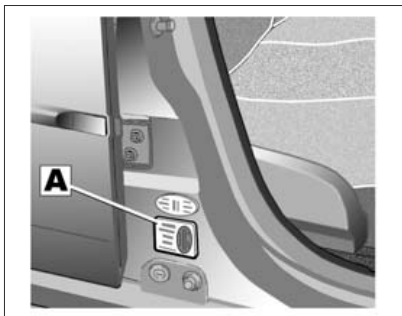

При заказе запасных частей необходимо ссылаться на информацию, которая содержится на заводской табличке **A**, расположенной на правой стойке, внизу, в районе порога.

Идентификационная (заводская) табличка **A**

- 1 Наименование изготовителя.
- 2 Номер одобрения типа транспортного средства.
- 3 Идентификационный номер автомобиля и номер кузова.

Номер дублируется на поперечине пола под передним сиденьем пассажира.

- 4 Технически допустимая максимальная масса транспортного средства.

5 Технически допустимая максимальная масса автопоезда.

- 6 Технически допустимая максимальная осевая масса на переднюю ось.

7 Знак обращения на рынке.

- 8 Технически допустимая максимальная осевая масса на заднюю ось.

9 Номер для з/ч.

10 Обозначение двигателя.

11 Коммерческое обозначение автомобиля.

ИДЕНТИФИКАЦИОННЫЕ ТАБЛИЧКИ – ДВИГАТЕЛЬ

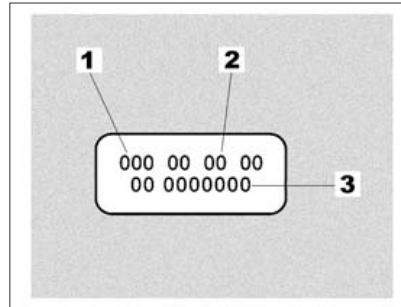
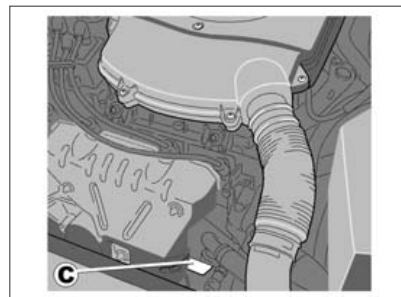

Данные с таблички **C** на двигателе следует указывать во всех запросах и заказах (расположение таблички зависит от установленного двигателя).

- 1 Тип двигателя
- 2 Индекс двигателя.
- 3 Заводской номер двигателя.

ХАРАКТЕРИСТИКИ ДВИГАТЕЛЕЙ

Для автомобилей LADA Largus используются бензиновые, рядные, 4-цилиндровые двигатели с рабочим объемом 1,6 л с 2 или 4 клапанами на цилиндр. Двигатели оборудуются механической 5-ступенчатой коробкой передач. Расположение силового агрегата – переднее, поперечное.

Основные характеристики силовых агрегатов, используемых на автомобилях LADA RF90, представлены в таблице 1.

Таблица 1

Параметры	Силовой агрегат	
	RENAULT, K4M	RENAULT, K7M
Объем двигателя, см ³	1598	1598
Количество и расположение цилиндров	4, рядное	4, рядное
Количество клапанов	16	8
Максимальная мощность, кВт (мин ⁻¹)	77 * (5750)	62 * (5500)
Максимальный крутящий момент, Н•м (мин ⁻¹)	148 *(3750)	124 *(3000)
Диаметр цилиндра, мм	79,5	79,5
Ход поршня, мм	80,5	80,5
Степень сжатия	9,8	9,5
Тип впрыска	Распределенный впрыск топлива с электронным управлением	
Тип топлива	Бензин с октановым числом не менее 95	
Коробка передач	Механическая 5-ступенчатая	
Обозначение коробки передач	JR5	JR5/JN3
Привод колес	4x2	
Ведущие колеса	Передние	
Нормы токсичности	Euro 4	

* Допустимое отклонение максимальной мощности и максимального крутящего момента – не более ±5 % (в соответствии с ГОСТ 14846).

Используйте свечи только тех типов, которые рекомендованы для Вашего автомобиля. Тип свечей должен быть указан на этикетке, расположенной в моторном отсеке, в противном случае обратитесь на сервисную станцию официального дилера.

Установка свечей зажигания другого типа может привести к повреждению двигателя.

ТЕХНИЧЕСКИЕ ХАРАКТЕРИСТИКИ АВТОМОБИЛЕЙ СЕМЕЙСТВА LADA LARGUS

Автомобили **LADA Largus** имеют 3 исполнения по уровню оснащения оборудованием Е0 («Стандарт»), Е1 («Норма»), Е2 («Люкс»).

Основные характеристики, определяющие технический уровень автомобилей, представлены в таблице 2.

ГАБАРИТЫ АВТОМОБИЛЯ, мм

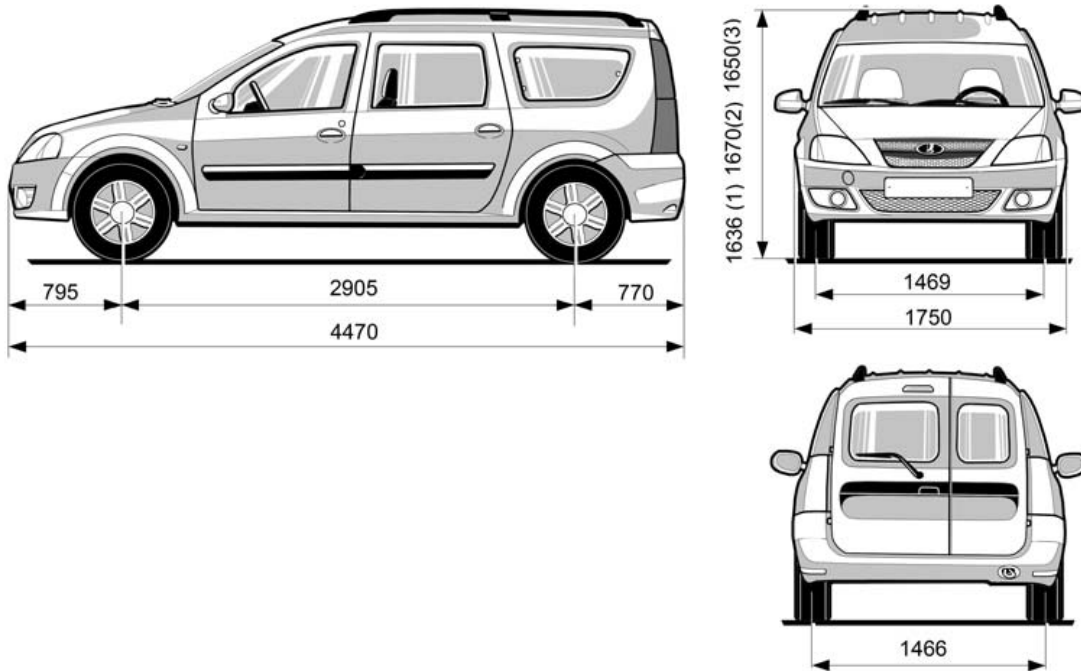

(1) Без рейлингов. (2) С рейлингами. (3) Автомобили комплектации «фургон».

Таблица 2

Параметры	RS0Y5L	RS015L	KS0Y5L	KS015L		FS0Y5L	FS015L	
	7-местный «универсал»		5-местный «универсал»			«фургон»		
	K4M/JR5	K7M/JR5	K4M /JR5	K7M/JH3		K4M /JR5	K7M /JR5	
	E2	E1	E2	E0	E1	E1	E0	E1
Длина, мм	4470							
Ширина, мм	1750							
Высота без рейлингов (при снаряженной массе), мм	1636					1650		
Высота с рейлингами (при снаряженной массе), мм	1670					–		
База, мм	2905					2905		
Коля передняя, мм	1469					1469		
Коля задняя, мм	1466					1466		
Передний свес, мм	795					795		
Задний свес, мм	770					770		
Клиренс при полной массе, мм	145 * <i>* минимальный дорожный просвет соответствует точке под брызговиком двигателя</i>							
Объем багажника (VDA), дм ³	135		560			2540		
Масса транспортного средства в снаряженном состоянии, кг**	1330...1370		1260...1345			1260...1300		
Полная масса транспортного средства (технически допустимая), кг	1810...1850		1750...1790			2010...2020		
Максимальная масса на переднюю ось (технически допустимая), кг	930					940		
Максимальная масса на заднюю ось (технически допустимая), кг	1080					1160		

Продолжение табл. 2

Параметры	RS0Y5L	RS015L	KS0Y5L	KS015L	FS0Y5L	FS015L
	7-местный «универсал»		5-местный «универсал»		«фургон»	
	K4M/JR5	K7M/JR5	K4M /JR5	K7M/JH3	K4M /JR5	K7M /JR5
	E2	E1	E2	E0 E1	E1	E0 E1
Максимальная масса прицепа без тормозов, кг	650 (420 комплектация автомобиля без АБС)					
Максимальная масса прицепа с тормозами, кг	1300	1300	1300		–	
Максимальная масса автопоезда, кг	–	–	–		2660... 2670 (2430... 2440 комплектация автомобиля без АБС)	
Максимальная скорость, км/ч***	165	155	165	156	165	155
Разгон 0–100 км/ч, с***	13,5	15,4	13,1	14,5	14,0	15,9
Расход топлива						
– смешанный цикл, л***	9,0	9,5	9,0	9,3	9,0	9,3
Колеса	6Jx15					
Шины	185/65R15					
Диаметр разворота по габариту, м	11,25					
Объем топливного бака, л	50					

** Снаряженная масса, указанная в данной таблице, соответствует массе порожнего автомобиля без водителя и багажа.

*** Технические характеристики замеряются по специальным методикам, служат для сравнения различных автомобилей и эксплуатационными нормами не являются!

ЗАПАСНЫЕ ЧАСТИ И РЕМОНТНЫЕ РАБОТЫ

Оригинальные запасные части созданы на основе очень жестких технических требований и подвергаются специальным испытаниям.

Поэтому они соответствуют всем техническим требованиям к аналогичным деталям, устанавливаемым на новые автомобили.

Используя оригинальные запасные части компании-производителя, Вы сможете обеспечить долговечность и исправность Вашего автомобиля.

ТОПЛИВО

Допускается к использованию только неэтилированный бензин с октановым числом по исследовательскому методу не менее 95 единиц «Премиум-95» по ГОСТ Р 51105 или «Премиум-Евро-95» по ГОСТ Р 51866.

МОТОРНОЕ МАСЛО

По приведенной ниже таблице определите уровень качества и класс вязкости масла, предписанного для Вашего автомобиля в соответствии с имеющимся температурным диапазоном эксплуатации. В случае необходимости – замените масло. Для этого обратитесь на сервисную станцию официального дилера.

Используйте только рекомендованные рабочие и смазывающие жидкости. Для получения информации о рекомендованных рабочих и смазывающих жидкостях обратитесь на сервисную станцию официального дилера.

Точка заправки	Описание
Система смазывания двигателя	Масла моторные: Классы вязкости по SAE и температурный диапазон применения: 0W-30 или 0W-40: выше -30 °C 5W-30 или 5W-40 или 5W-50: выше -25 °C 10W-30 или 10W-40 или 10W-50: выше -20 °C 15W-40 или 15W-50: выше -15 °C Уровень качества эксплуатационных свойств: API SL / API SM / API SN ACEA A1 / ACEA A2 / ACEA A3 / ACEA A5

ДЛЯ ЗАМЕТОК

Руководство по эксплуатации автомобиля LADA Largus и его модификаций

(состояние на 29.06.2012 г.)

ДТР ОАО «АВТОВАЗ»

Разработчики: *Ю.В.Сабанов, Н.В.Казаков*

Художник *Е.И.Брейкин*

Корректоры *Г.М.Рыбина, Л.Р.Могилевская*

Компьютерная верстка *Т.В.Лисина, М.М.Дадашбалаева*

Формат 60x90¹/₁₆. Объем 8 п.л. Заказ 6361. Тираж 8000.
Отпечатано ООО «Двор печатный АВТОВАЗ». Июль 2012 г.